

EPSON®

dreamio™

Home Projector
EMP-TW10

English

Français

Deutsch

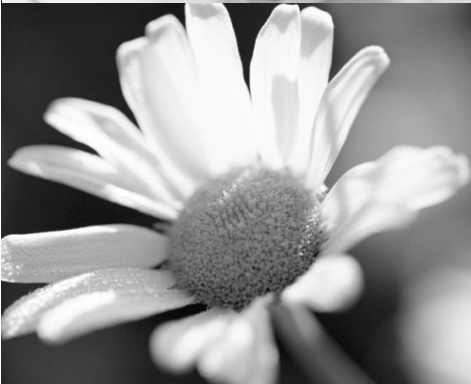

User's Guide
Guide de l'utilisateur
Benutzerhandbuch

All rights reserved. No part of this publication may be reproduced, stored in a retrieval system, or transmitted in any form or by any means, electronic, mechanical, photocopying, recording, or otherwise, without the prior written permission of SEIKO EPSON CORPORATION. No patent liability is assumed with respect to the use of the information contained herein. Neither is any liability assumed for damages resulting from the use of the information contained herein.

Neither SEIKO EPSON CORPORATION nor its affiliates shall be liable to the purchaser of this product or third parties for damages, losses, costs, or expenses incurred by purchaser or third parties as a result of: accident, misuse, or abuse of this product or unauthorized modifications, repairs, or alterations to this product, or (excluding the U.S.) failure to strictly comply with SEIKO EPSON CORPORATION's operating and maintenance instructions.

SEIKO EPSON CORPORATION shall not be liable against any damages or problems arising from the use of any options or any consumable products other than those designated as Original EPSON Products or EPSON Approved Products by SEIKO EPSON CORPORATION.

General Notice:

EPSON is a registered trademark of SEIKO EPSON CORPORATION.

Macintosh, Mac, and iMac are registered trademarks of Apple Computer, Inc.

IBM is a registered trademark of International Business Machines Corporation.

Windows and Windows NT are trademarks of Microsoft Corporation in the United States of America.

Pixelworks and DNX are trademarks of Pixelworks, Inc.

Other product names used herein are also for identification purposes only and may be trademarks of their respective owners. EPSON disclaims any and all rights in those marks.

Home Projector User's Guide

Contents

Unpacking the Projector	2
Meaning of Symbols.....	2
Features.....	3
Before Using the Projector	
<hr/>	
Part Names and Functions	4
Front/Top	4
Control panel.....	4
Rear	5
Base	5
Remote Control.....	6
Installation.....	8
Installation method.....	8
Projection distance and screen size.....	8
Other installation methods	9
Connecting Equipment	
<hr/>	
Connecting a Computer	10
Compatible computers.....	10
Outputting images and audio from a computer.....	11
Adjusting computer generated images	11
Configuration Menus	
<hr/>	
Menu operation	12
Function list	13
Troubleshooting	
<hr/>	
When You Suspect a Problem.....	16
Power indicator.....	16
Warning indicator	16
When the indicators provide no help.....	17
Appendices	
<hr/>	
Projector Care	20
Cleaning.....	20
Replacing consumables.....	21
Glossary	24
Supported Display Resolutions	26
Optional Accessories	28
Specifications	29
Appearance	30
Index	31

Unpacking the Projector

When you unpack the projector, make sure that you have all these components. If any of the components are missing or incorrect, please contact the place of purchase.

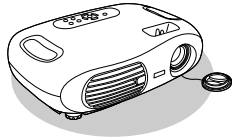

Projector



Remote control

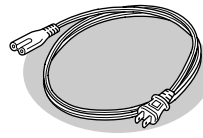

Power cable

For connecting the projector to a wall outlet.

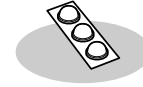





Rubber feet

Attach when installing the projector upside down.

Documentation

User's Guide (this guide)
Safety Instructions/World-Wide Warranty Terms
Quick Reference Guide

Meaning of Symbols

	Indicates the possibility that people may be injured or the equipment may be damaged if these symbols are ignored.
	Indicates important related information or useful information and things you should know.
	Indicates related topics and pages which contain more detailed information.
	Provides terminology definitions.  "Glossary" P.24

The terms "this unit" and "this projector" which appear in this manual may also refer to the accessories supplied with the projector and other optional products.

Features

■ Colour mode

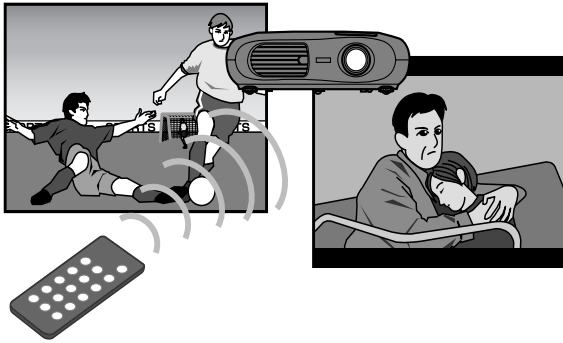
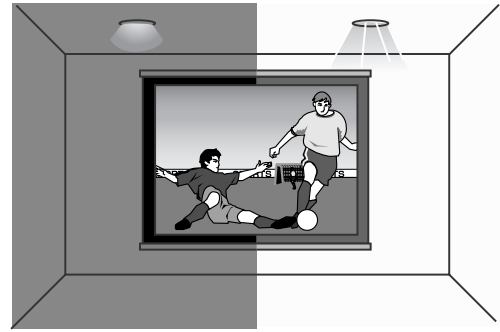

Image quality can be selected according to the type of scene. 🖱️ "Selecting a colour mode" *Quick Reference Guide*

■ Clear, vivid, images



The projector's high resolution and high luminance achieves a legible display. Project sharp, detailed images, even in bright places.

■ Compact and lightweight

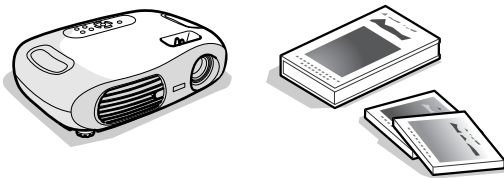

The projector's compact body is easy to carry.
Dimensions: 29.4(d) × 40.2(w) × 11.4(h) cm
Weight : approx. 3.6kg

■ Ease of use



Various projector operations can be easily performed using the included remote control, as follows:

- using the configuration menus
- recalling your favourite settings
- pausing projection

■ Auto setup (Computer connections)

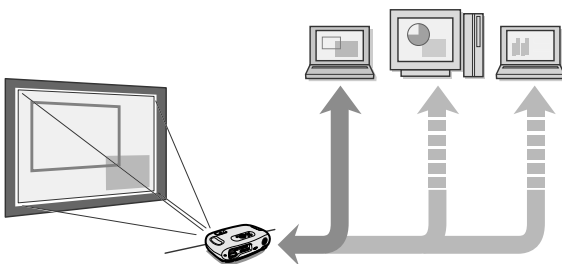

The projector analyses the signal of the computer to which it is connected and automatically makes adjustments to ensure optimal projection results.

🖱️ "Auto setup (Computer connections)" P.11

Part Names and Functions



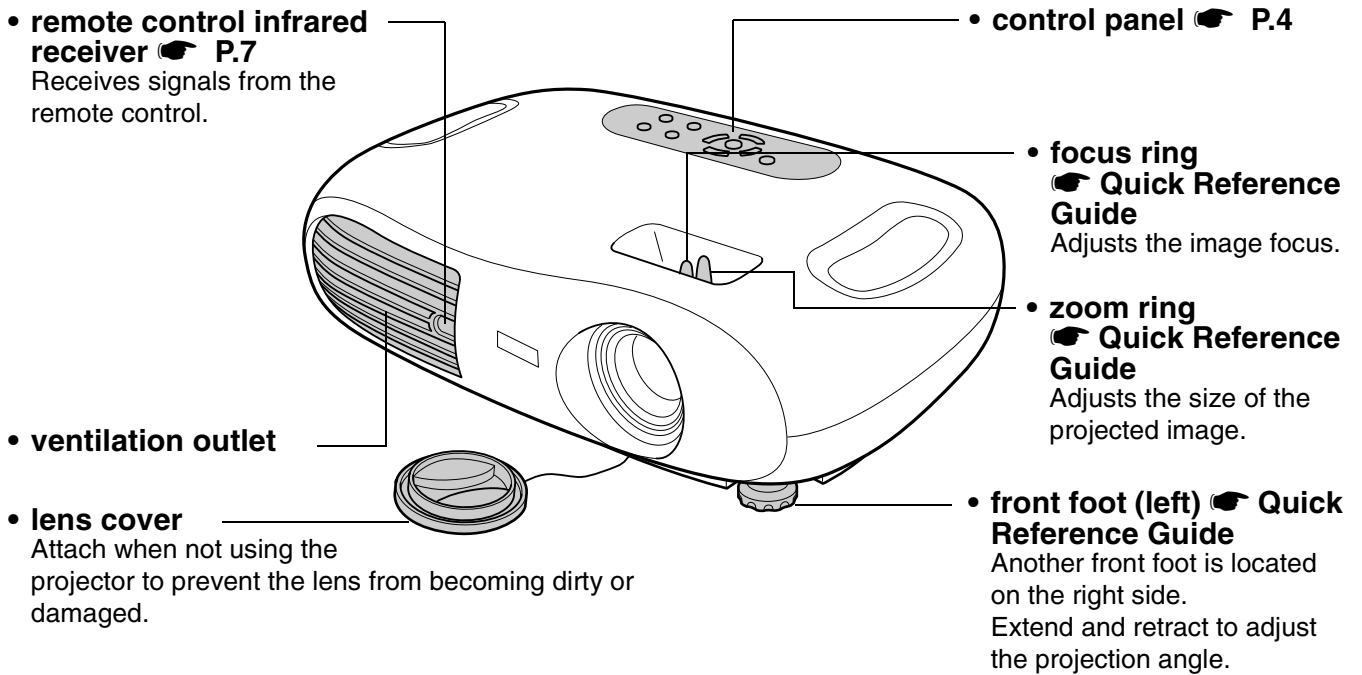



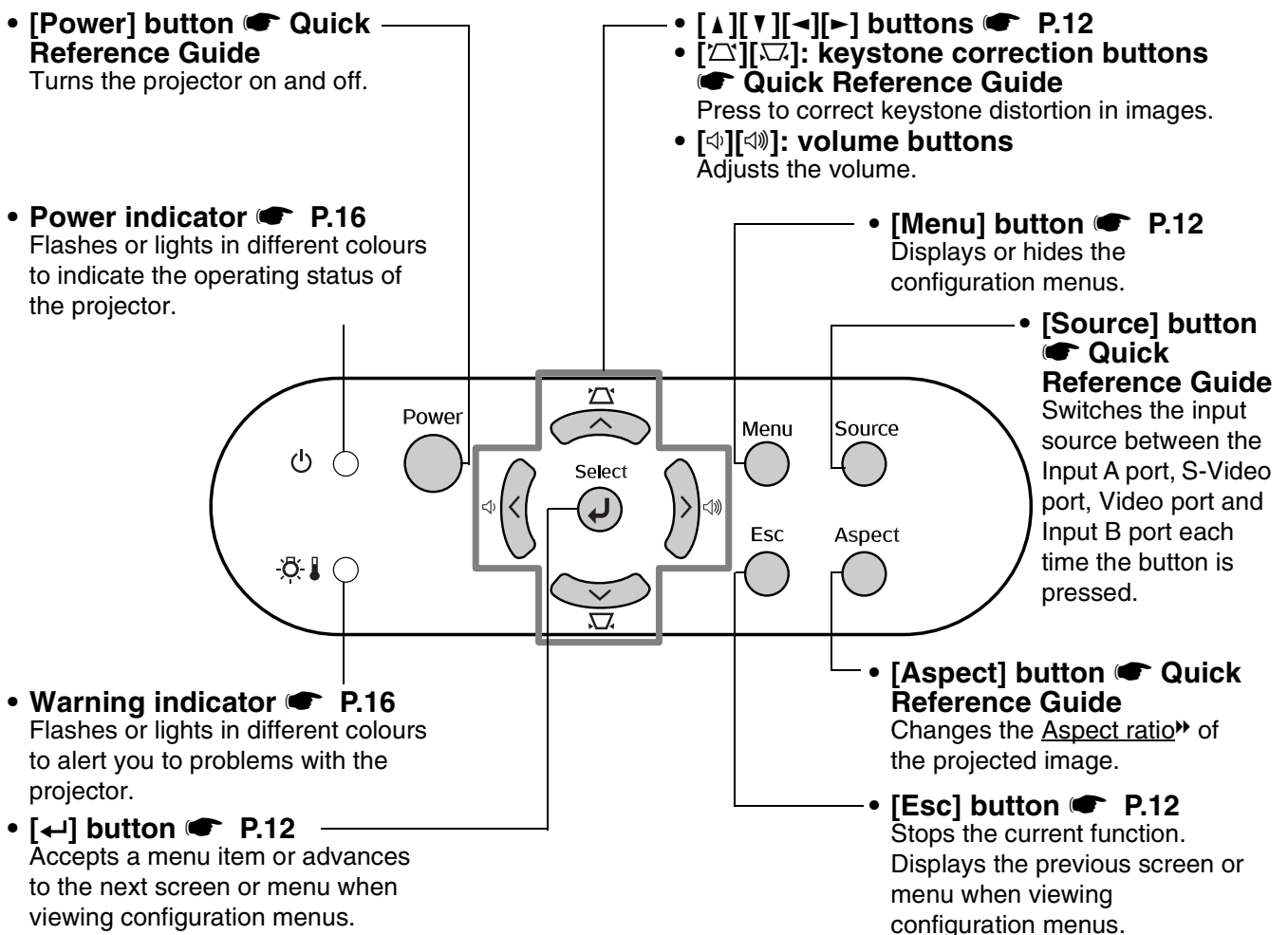



Front/Top





Control panel



Rear

- 
- **Input B port**  **P.11**
Inputs signals from a computer.
 - **Video port**  **Quick Reference Guide**
Inputs Composite Video signals to the projector. Connect using an A/V cable.
 - **Input A port**  **Quick Reference Guide**
Inputs Component Video or RGB-Video signals.
 - **remote control infrared receiver**  **P.7**
Receives signals from the remote control.
 - **speaker**
 - **S-Video port**  **Quick Reference Guide**
Inputs S-Video signals to the projector. Connect using an S-Video cable.
 - **power inlet**  **Quick Reference Guide**
Connects the power cable.
 - **security lock**  **P.24**
 - **remote control holder**  **P.7**
Store the remote control in here when not in use.
 - **Control (RS-232C) port**
Connects the projector to a computer using an RS-232C cable. This port is for control use and should not be used by the customer.
 - **Audio port**  **P.11, Quick Reference Guide**
Inputs audio signals to the projector. Connect using an A/V cable, or a stereo RCA cable.
When using computer and video equipment alternately, swap the cable or use an audio switch (commercially available).

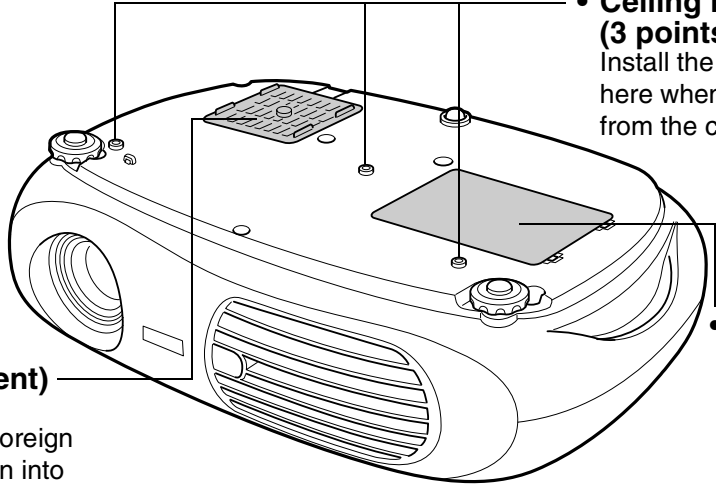
Base

- 
- **air filter (air intake vent)**  **P.20, P.21**
Prevents dust and other foreign particles from being drawn into the projector. Open the cover when changing the air filter.
 - **Ceiling mount fixing points (3 points)**
Install the optional ceiling mount here when suspending the projector from the ceiling.
 - **lamp cover**  **P.22**
Open this cover when replacing the lamp inside the projector.

Remote Control

- **remote control infrared transmitter**
Transmits remote control signals.

- **[Source] buttons**
☞ Quick Reference Guide
 [Input A/B]: Switches between the signal source being input to the Input A port, and the Input B port.
 [S-Video/Video]: Switches between the signal source being input to the S-Video port and the Video port.

- **[Aspect] button** ☞ **Quick Reference Guide**
Changes the aspect ratio of the projected image.

- **[▲][▼][←][→] buttons**
☞ P.12
 Selects menu items and setting values.

- **[🔊][🔇]: volume buttons**
Adjusts the volume.

- **[Menu] button** ☞ **P.12**
Displays or hides the configuration menus.

- **[A/V Mute] button**
☞ Quick Reference Guide
 Momentarily turns off the audio and video.

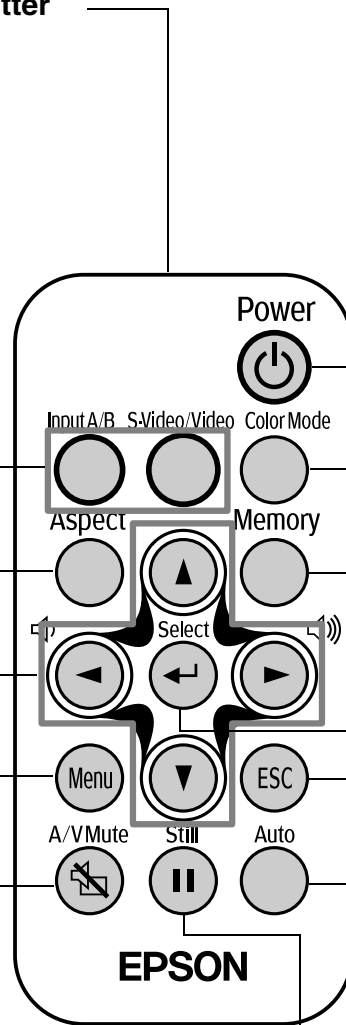

- **[Power] button**
☞ Quick Reference Guide
 Turns the projector on and off.

- **[Color Mode] button**
☞ Quick Reference Guide
 Selects the colour mode. The colour mode changes in the order of Dynamic, Living Room, Theatre and Theatre Black each time the button is pressed.

- **[Memory] button**
☞ Quick Reference Guide
 Recalls settings saved to memory in the configuration menus.

- **[←] button** ☞ **P.12**
Accepts a menu item or advances to the next screen or menu when viewing configuration menus.

- **[Esc] button** ☞ **P.12**
Stops the current function. Displays the previous screen or menu when viewing configuration menus.

- **[Auto] button** ☞ **P.11**
Automatically adjusts analog RGB computer signals to their optimum settings.

- **[Still] button**
☞ Quick Reference Guide
 Keeps the current computer or video image on the screen.

■ Before using the Remote Control

Remove the insulating tape.

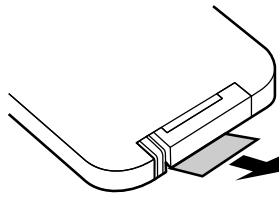

■ Using the Remote Control

Operate the remote control by aiming it at the remote control infrared receiver on the projector.

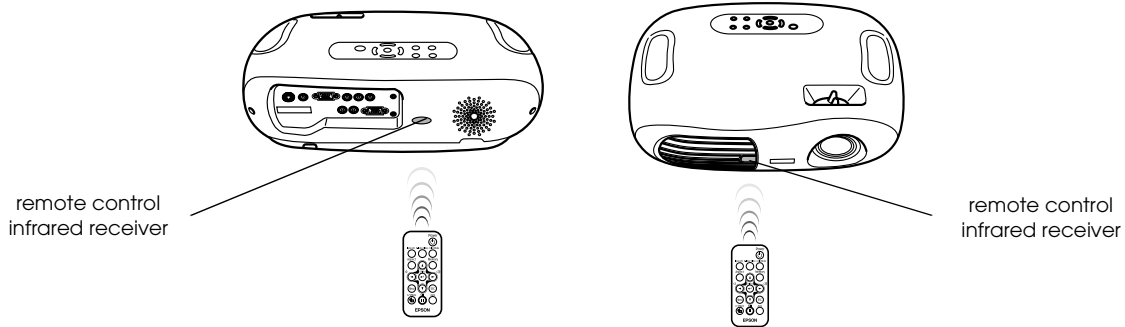

If direct sunlight or fluorescent lighting hits the remote control infrared receiver, you may not be able to use the remote control.

■ Operating range

Operable distance: Max. approx. 6m (20ft.)

(May be shorter depending on conditions.)

Operable angle : approx. 30° horizontally, 15° vertically

* The remote control infrared receiver on the back of the projector can also be used under the same conditions.

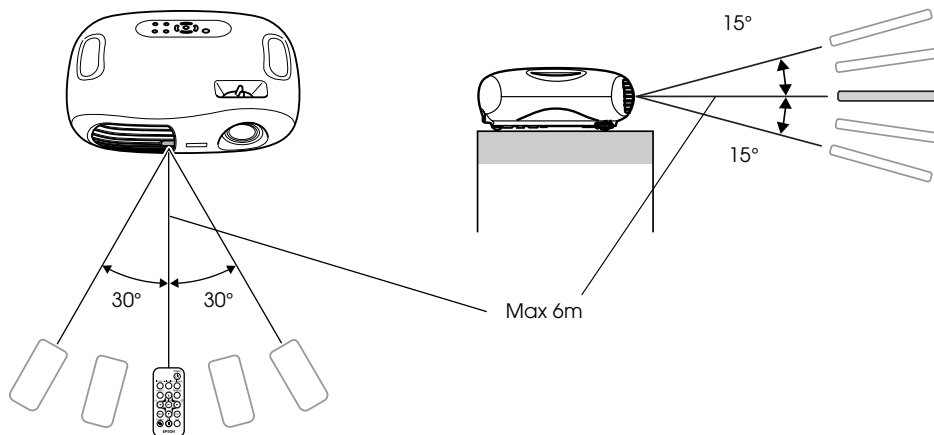

■ Storage

When not using the remote control, please store it in the remote control holder on the projector.

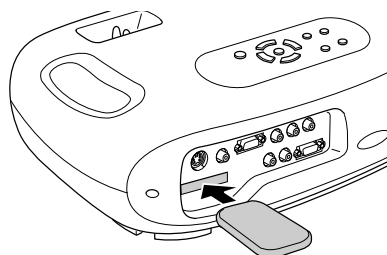

Installation



Be sure to read the "Safety Instructions / World-Wide Warranty Terms" guide before installation.

Installation method

Set up the projector so that it is at right angles to a screen.

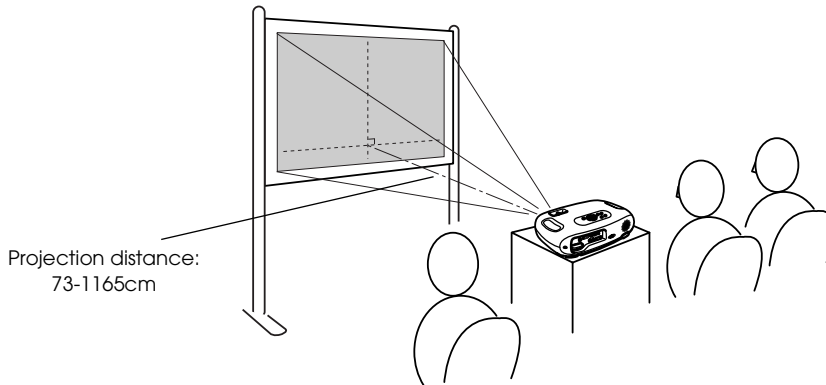

Projection distance and screen size

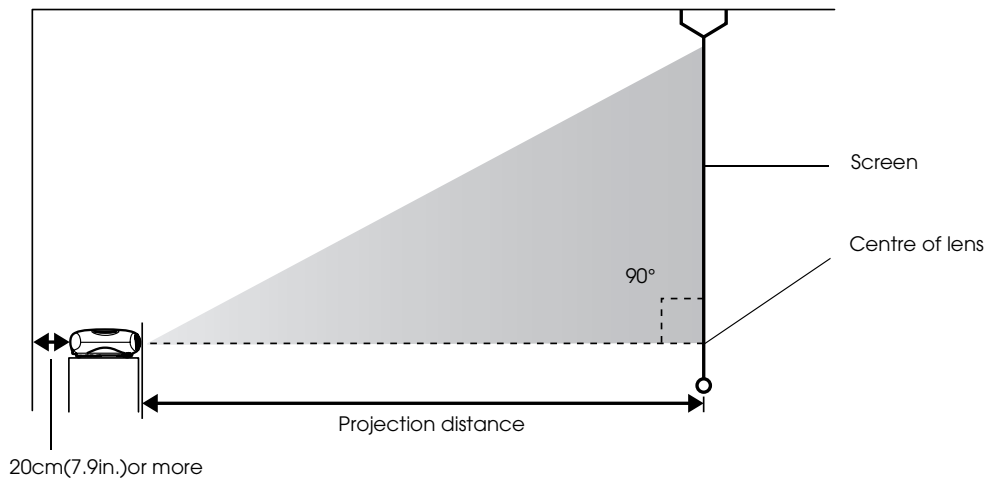

16:9 Screen size cm (ft.)	30"	40"	60"	80"	100"	200"	300"
	66 × 37 (2.1 × 1.2)	89 × 50 (2.8 × 1.6)	130 × 75 (4.2 × 2.4)	180 × 100 (5.7 × 3.2)	220 × 120 (7.2 × 4.1)	440 × 250 (14.4 × 8.2)	660 × 370 (21.6 × 12.1)
Projection distance cm (ft.)	73 – 114 (2.4 – 3.7)	98 – 153 (3.2 – 5.0)	149 – 231 (4.9 – 7.6)	200 – 309 (6.6 – 10.1)	251 – 387 (8.2 – 12.7)	504 – 776 (16.5 – 25.5)	758 – 1165 (24.9 – 38.2)

The values should be used as a guide for setting the projector.

Other installation methods

■ Projecting when upside down

(Front/Ceiling)

Attach the enclosed rubber feet to prevent the operation panel from contacting the surface on which it is placed.

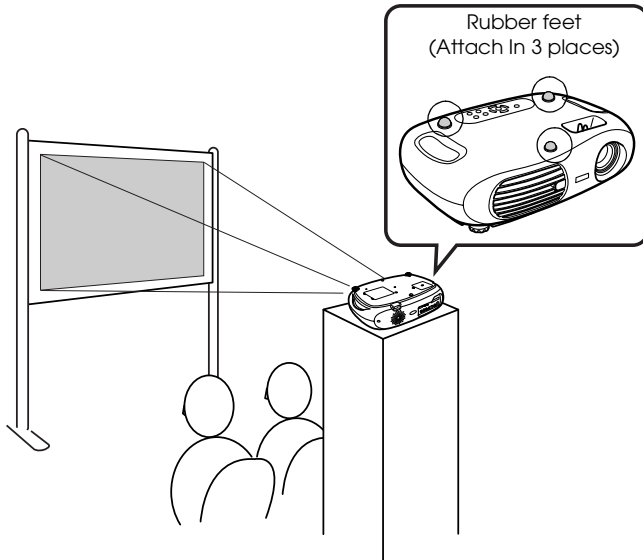

■ Ceiling/Rear projection

(Using a translucent screen)

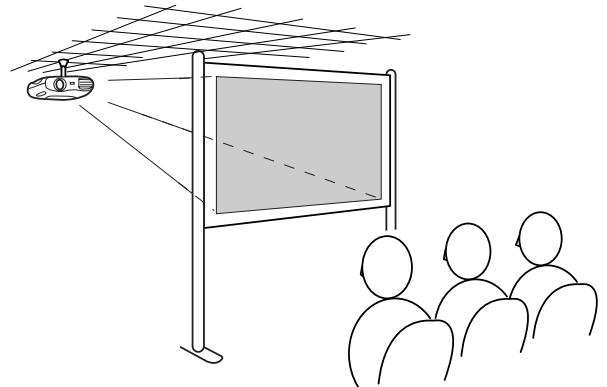

■ Ceiling projection

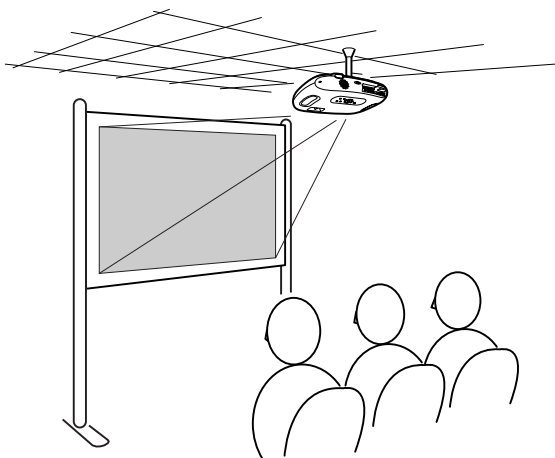

■ Rear projection

(Using a translucent screen)

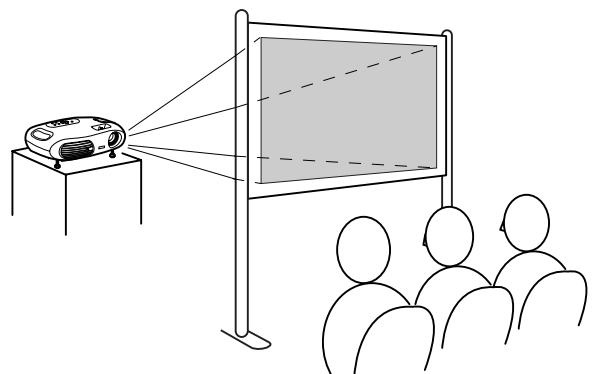

*The optional ceiling mount is required when installing the projector from a ceiling. Please contact your dealer if you wish to use this method, as special equipment is required for installation. 🗨 "Optional Accessories" P.28



When using rear projection, or projecting from a ceiling, select the appropriate mode in the "Setting" → "Screen" → "Projection" configuration menu. 🗨 "Setting menu" P.14

Connecting a Computer

See the "Quick Reference Guide" for instructions on connecting to video equipment.



When connecting, be sure to:

- Turn off the power for both the projector and the computer.
Damage may result if you try to make a connection when the power is switched on.
- Check the connector types.
Damage may result if you attempt to insert a connector into the incorrect port.

Compatible computers

Condition 1: Check that the computer has an image output port, such as an RGB port, monitor port or CRT port.

Some computers with an in-built monitor and some laptop computers may not be compatible. Please refer to your computer manual for further details.

Condition 2: The display frequency and resolution of the computer must correspond to that of the projector. ➡ "Supported Display Resolutions" P.26



You may need to purchase a separate adapter depending on the shape of the computer's port. Refer to the documentation provided with the computer for further details.

Laptop connection

Setup examples



When using a laptop or a computer with an in-built monitor, select external video output on the computer.

Windows:

Press and hold the [Fn] key, followed by the appropriate function number key.

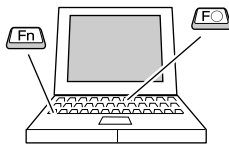

NEC	[Fn]+[F3]
Panasonic	
Toshiba	[Fn]+[F5]
IBM	[Fn]+[F7]
SONY	
Fujitsu	[Fn]+[F10]

Macintosh:

After start up enable "Mirroring" in the Monitors Control Panel.

Refer to your computer's documentation for further details.

Win	Depending on your version of Windows, a dialog box may appear to alert you that new display hardware has been found. Follow the on-screen instructions to proceed. If you have any problems, please contact the nearest address provided in the "International Warranty Conditions" section in the "Safety Instructions / World-Wide Warranty Terms" guide.
Win/ Mac	<ul style="list-style-type: none"> • It may take a few moments until the computer image is projected. • Depending on the computer, the monitor may go blank when using the external video output on the computer.

Outputting images and audio from a computer

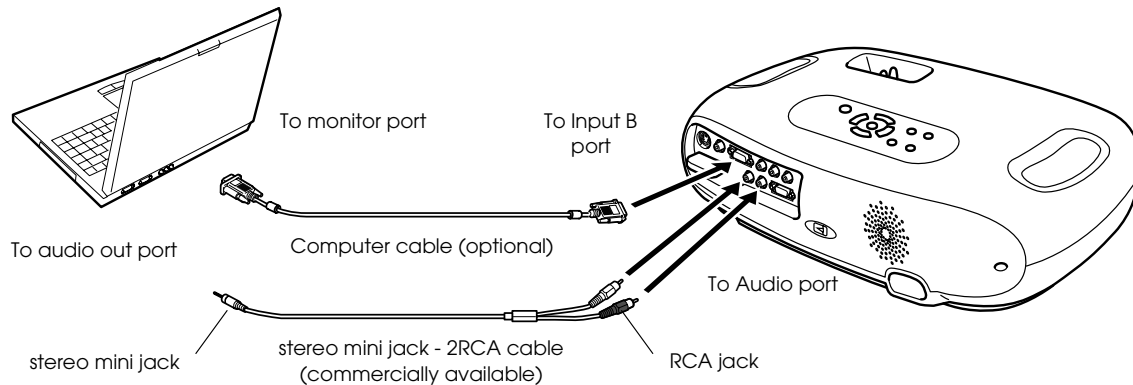

When using computer and video equipment alternately, swap the cable or use an audio switch.

Adjusting computer generated images

■ Auto setup (Computer connections)

The computer signal is analysed and the following settings are adjusted to ensure the optimum image quality.

- Tracking»
- Position
- Sync»



- You can set Auto setup to off in the "Image" → "Auto Setup" configuration menu. (The default is ON) ☛ "Image menu" P.13
- When Auto setup is set to off, press the [Auto] button on the remote control to perform auto setup.
- If you press the [Auto] button during Freeze operation, or when a configuration menu is being displayed, the display will be halted and auto setup will take place.

Adjust the Tracking and Sync settings manually if Auto setup cannot be performed. ([Menu] button → "Image" → "Picture Quality" → "Tracking", "Sync.") ☛ "Image menu" P.13

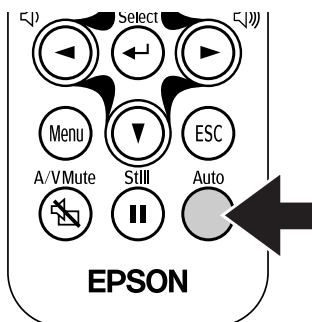

Menu operation

1 Press the [Menu] button.

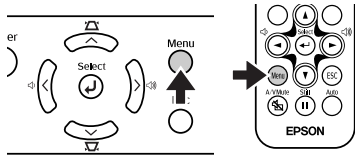

The top configuration menu is displayed.

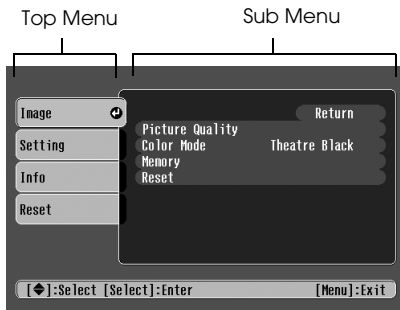

2 Press the [▲] or [▼] buttons to select the Top Menu item.

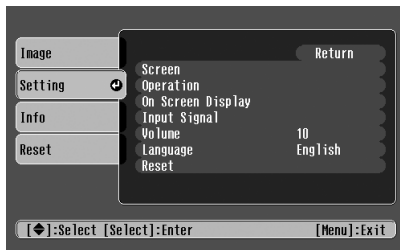
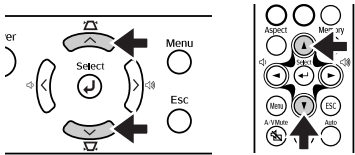

3 Press the [↵] button.

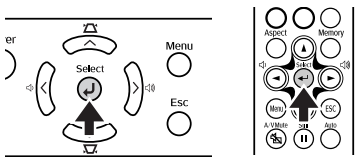

A Sub Menu is displayed.

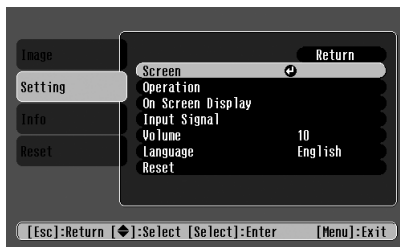

4 Press the [▲] or [▼] buttons to select the Sub Menu items, then press the [↵] button.

5 Settings can be changed in the following ways:

(a) Press the [←] or [→] buttons to change the setting values.



(b) Press the [▲] or [▼] buttons to select the menu item. Then press the [↵] button.

(Green): Item currently set.

(Orange): Item currently selected. Press the [↵] button to confirm the selection.

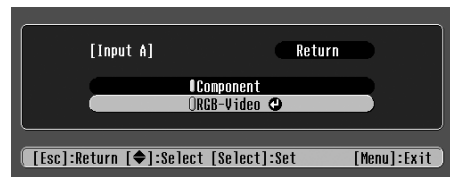

The mark is displayed after items which perform a setting or lead to a sub menu.

(c) Press the [←] or [→] buttons to select the value. Then, press the [↵] button.

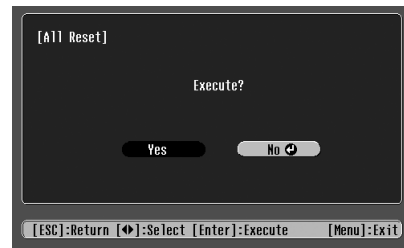

(d) Press the [▲] [▼] [←] [→] buttons to move the image display position.



6 Set other items in the same way.

Press the (Esc) button to return to the previous item or menu, or select "Return".

7 Press the [Menu] button to finish.

Function list

Image menu

- The functions in the "Image" Menu will be different according to the type of signal which is being input.
- When no signal is being input, only the settings for "Auto Setup" can be adjusted.

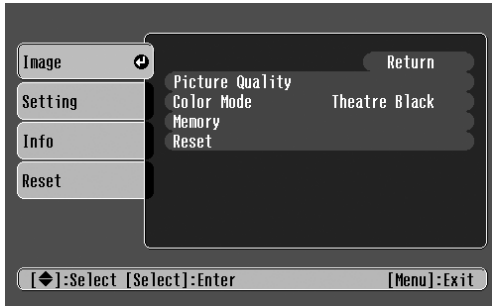

Video (Video/S-Video/Component)

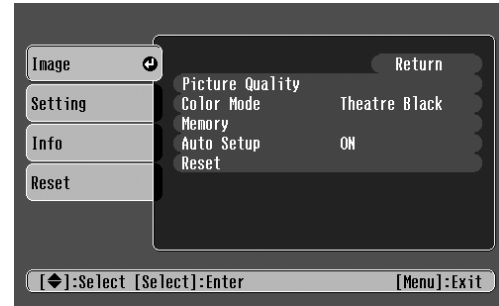

RGB (RGB-Video/Analog RGB)

Sub menu		Function
Picture Quality	Brightness	Adjusts the brightness of the image.
	<u>Contrast</u> ▶▶	Adjusts the contrast of the image.
	Sharpness	Adjusts the sharpness of the image.
	Saturation (Video only)	Adjusts the colour depth.
	Tint (Video only)	(Adjustment is only possible when <u>Component Video</u> ▶▶ or NTSC signals are being input) Adjusts the tint of the image.
	<u>Color Temperature</u> ▶▶	Adjusts bright colours from a reddish tinge to a bluish tinge. Lower colour temperature settings produce redder colours and softer colour tones. Higher colour temperature settings produce bluer colours and sharper colour tones.
	Flesh Tone	Adjusts the green colour level. The intensity of green tones becomes stronger when the adjustment value is high as does the intensity of red/purple tones become stronger when the adjustment value is low.
	<u>Tracking</u> ▶▶ (RGB only)	Adjusts the image when vertical stripes appear in the image.
<u>Sync.</u> ▶▶ (RGB only)	Adjusts the image when flickering, fuzziness or interference occur in the image. Flickering and fuzziness may also occur when the brightness, contrast, sharpness or keystone correction settings are adjusted. Best results can be obtained by adjusting the tracking before the sync.	
Color Mode	Corrects the vividness of the image colour. The settings can be saved separately for each type of source (computer or video). Select from 4 different quality settings depending on the type of scene. <ul style="list-style-type: none"> • Dynamic: Best for projecting video games. Vivid image quality can be enjoyed even in bright places. • Living Room: Best for projecting sports, etc. TV style image quality can be projected, even in the living room. • Theatre: Best for watching movies with a generally bright feel. The range of colours are expressed vividly without lowering the luminosity of the lamp. • Theatre Black: Best for watching movies in a pitch black environment. The luminosity of the lamp is dropped and colours are expressed more subtly. 	
Memory	Saves image adjustment values. Select "Memory1" or "Memory2" and press the [Left Arrow] button to save the current settings. You can recall the saved settings by pressing the [Memory] button.	
Auto Setup (RGB only)	ON: When the input source is switched to a computer signal, the projector automatically adjusts the image to its optimal state. OFF: Auto Setup is disabled.	
Reset	Resets all the adjustment values within the "Image" menu (except for "Memory") to their default settings. <ul style="list-style-type: none"> • Press the [Left Arrow] button and select "Yes" on the confirmation screen which is displayed. • Select "All Reset" to restore all menu settings, such as image and sound, to their default settings. 🗑️ "Reset menu" P.15 	

Setting menu

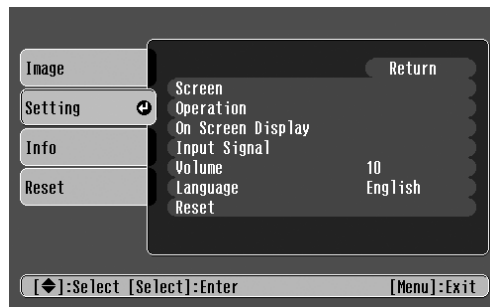

Sub menu		Function
Screen	Position	Moves the image display position vertically and horizontally. <ul style="list-style-type: none"> Press the [Left Arrow] button and adjust the display area on the Position adjustment screen which is displayed.
	Zoom Caption	Adjustment is possible only when the Zoom aspect function has been selected. <ul style="list-style-type: none"> Vertical size : You can adjust the vertical size of the image. Zoom Position: You can adjust the vertical movement of the display position.
	Keystone	Corrects vertical keystone distortion in the image. <ul style="list-style-type: none"> The projected image changes when keystone correction is carried out. If the images become uneven in appearance after keystone correction has been carried out, decrease the sharpness setting.
	Projection	<ul style="list-style-type: none"> Front : Image is displayed, as is. No vertical/horizontal reversal performed. Front/Ceiling: The image is displayed vertically reversed. Rear : The image is displayed horizontally reversed. Rear/Ceiling : The image is displayed vertically and horizontally reversed.
	Setup Level	You can select one of two preset black levels. (When the image source is an NTSC Video/S-Video signal, or when the image source has been set to Input A, "Component".)
Operation	Sleep Mode	Sets the energy saving option for when no signal is being input. <ul style="list-style-type: none"> When a Sleep Mode interval has been set, the projector will enter Sleep Mode when no operation has been carried out for the set time (5, 10 and 30 minutes). Projection will shut down and the projector enters a standby state after cooling down. (The power indicator lights orange). Projection starts again when the [Power] button is pressed on the projector's control panel or the remote control.
	Child Lock	Sets child lock to ON or OFF. When child lock is set to "ON", the power will not come on unless you press and hold the [Power] button on the control panel for at least 3 seconds. (The remote control functions as normal.)
On Screen Display	Message	When set to "OFF", messages such as "No Signal.", and the name of the selected input source or colour mode will no longer be displayed. Warning messages such as "Replace the lamp" will continue to be displayed.
	Background Color	Sets the background colour to black or blue.
	Startup Screen	Sets whether or not the "EPSON" logo will be displayed during projector startup.
Input Signal	Video Signal	Selects the colour system of the video signal being input. (Changes in signal format will only be noticeable when the input source is Video/S-Video.)
	Input A	You can switch between the sources connected to Input A. <ul style="list-style-type: none"> Component: <u>YCbCr</u> / <u>YPbPr</u> RGB-Video: <u>SCART</u>, Sync on Green
Volume	Adjusts the volume setting	
Language	Selects the language in which on-screen messages are displayed. <ul style="list-style-type: none"> Press the [Left Arrow] button and select the desired language from the list which is displayed. 	
Reset	Resets all the adjustment values within the "Setting" menu (except for "Child Lock", "Input A" and "Language") to their default settings. <ul style="list-style-type: none"> Press the [Left Arrow] button and select "Yes" on the confirmation screen which is displayed. 	

■ Info menu

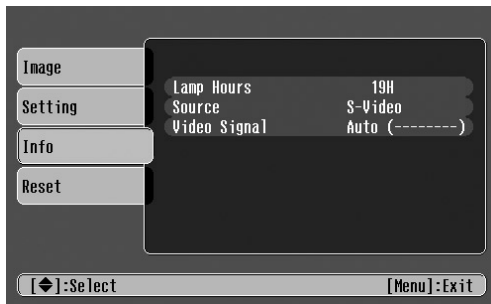

Video/S-Video

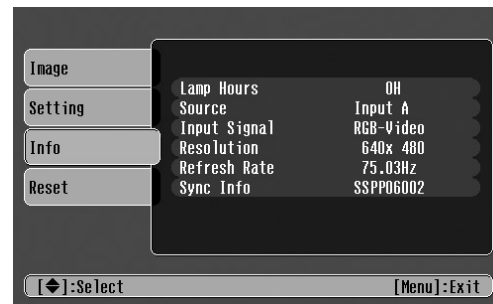

Input A/Input B

When component video is being input into the Input A port, the Refresh Rate and Sync Info will not be displayed.

Sub menu	Function
Lamp Hours	Displays the cumulative lamp operating time. From 0 to 10 hours, 0H is displayed. After 10 hours, the usage time is displayed in hourly increments. <ul style="list-style-type: none"> • When the accumulated usage time of the lamp reaches the appropriate time (*), a warning will be displayed in red. * If Theatre Black has been used continuously: About 2900 hours If other modes have been used continuously: About 1900 hours
Source	Displays the input source being projected.
Input Signal (Input A/Input B only)	Displays the input signal settings.
Video Signal (Video/S-Video only)	Displays the Video signal format.
Resolution (Input A/Input B only)	Displays the input resolution. (Does not appear when the input source is composite video or S-Video.)
<u>Refresh Rate</u> ▶ (Input A/Input B only)	Displays the refresh rate (Does not appear when the input source is composite video or S-Video.)
Sync Info (Input A/Input B only)	Displays picture signal information. In the event that you are having problems with your projector and need to contact an EPSON dealer, please quote the information displayed on this screen.

■ Reset menu

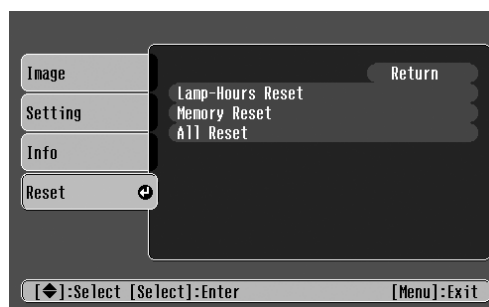

Sub menu	Function
Lamp-Hours Reset	Resets the lamp operating time. When this command is selected, the cumulative lamp operating time is reset to the default value.
Memory Reset	Resets all settings stored in Memory.
All Reset	Resets all items in the configuration menus to their default settings. <ul style="list-style-type: none"> • Press the [←] button and select "Yes" on the confirmation screen which is displayed. • Select "Reset" in an individual menu to reset only the settings for the items in that sub menu. • "Memory", "Child Lock", "Input A", "Language" and "Lamp Hours" settings will not be reset.

When You Suspect a Problem

First, check the indicators on the projector.
There are two indicators on the projector unit which notify you of projector conditions.

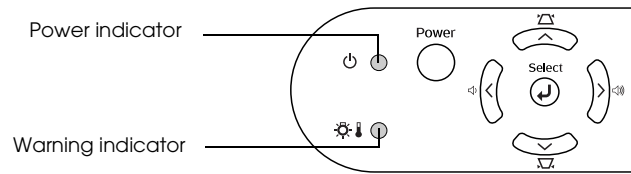

Power indicator

- lit ● flashing ● If the indicator is not lit, the power supply is not on.

Condition	Cause/Remedy	
Orange ●	Standby state (Not abnormal) The power cable should only be disconnected when the projector is in this state. Press the [Power] button to start projection.	Quick Reference Guide
Orange ●	Cool-down in progress (Not abnormal) <ul style="list-style-type: none"> • Please wait. The cool-down period lasts about 20 seconds. • You cannot operate the [Power] button during the cool-down period. Press the power button again after cool-down has finished. 	
Green ●	Projection in progress (Not abnormal)	
Green ●	Warming-up (Not abnormal) Please wait. Warming up takes about 40 seconds. When warming up is complete, the indicator changes to steady green.	

Warning indicator

- lit ● flashing ● Not lit under normal operating conditions.

Condition	Cause/Remedy	
Red ●	High internal temperature (overheating) The lamp turns off automatically and projection stops. Wait for about 5 minutes without operating the projector. After about 5 minutes have passed, unplug the power cable and check the following: <ul style="list-style-type: none"> • Make sure the air filter and ventilation outlet are clear and that the projector is not positioned against a wall. • If the air filter is dirty, it should be cleaned. When the power cable is plugged back in, the projector will return to its previous state. Press the [Power] button on the projector or on the remote control to turn it back on.	P.8 P.20
Red ● (0.5 second interval)	Lamp problem <ul style="list-style-type: none"> • Disconnect the power cable from the electrical outlet. Remove the lamp and check that it is not broken. If the lamp is not broken, re-install it. Reconnect the power cable and press the [Power] button on the projector or the remote control to turn it back on. • If the lamp is broken, please contact your dealer or the nearest address provided in the "International Warranty Conditions" in the "Safety Instructions/World-Wide Warranty Terms" guide (You will not be able to use the projector until the lamp is replaced). • Check that the lamp and lamp cover are securely installed. If the lamp or lamp cover are not securely installed, the lamp will not switch on. 	P.22
Red ● (1 second interval)	Internal problem Stop using the projector, disconnect the power cable from the electrical outlet and contact your dealer or the nearest address provided in the "International Warranty Conditions" in the "Safety Instructions/World-Wide Warranty Terms" guide.	
Orange ●	High-speed cooling in progress (This is not abnormal, but, if the temperature rises too high again, projection will stop automatically.) Set up the projector in a place which is well ventilated and ensure the air filter and ventilation outlet are clear. Clean the air filter.	P.8 P.20





- If problems with projection do occur, but the indicators do not show any abnormal conditions, please refer to the section below, "When the indicators provide no help".
- If a condition occurs which is not listed in this table, please consult your dealer or contact the nearest address provided in the "International Warranty Conditions" in the "Safety Instructions/World-Wide Warranty Terms" guide.
- If you follow the above steps and are still unable to correct the problem, please cease using the projector, unplug the projector from the electrical outlet and request repairs from your dealer or nearest address provided in the "International Warranty Conditions" in the "Safety Instructions/World-Wide Warranty Terms" guide.

When the indicators provide no help



■ No images appear (Nothing is displayed)

	<ul style="list-style-type: none"> • Was the power turned off and then straight back on again? 	You cannot begin projecting again for at least a minute after projection has been stopped, even if you press the [Power] button on the control panel or remote control. Allow the projector to cool-down completely before projecting again.
	<ul style="list-style-type: none"> • Has a Sleep Mode interval (5, 10 or 30 minutes) been set? 	When a Sleep Mode interval has been set, the lamp cuts out after no operations have been carried out for the set time (5, 10 or 30 minutes). The power indicator lights orange at this time.
	<ul style="list-style-type: none"> • Has the image brightness been adjusted correctly? 	Adjust the brightness in the following way. [Menu] button → "Image" → "Picture Quality" → "Brightness".
	<ul style="list-style-type: none"> • Is the projected image completely black? 	Some images being displayed, including some screen savers, may be completely black.
	<ul style="list-style-type: none"> • Is an image signal being input? 	Check if a picture signal is being input. Set the "Message" option to "ON" in the "Setting" → "On Screen Display" → "Message" configuration menu, in order to view the picture signal information.

■ No images appear (Messages are displayed)

 "No Signal."	<ul style="list-style-type: none"> • Is the input source properly selected? 	Press the [Source] button on the Control panel until the correct input source is selected. For the remote control, press the [Input A/B] button or the [S-Video/Video] button.
	<ul style="list-style-type: none"> • Are the cables connected properly? 	Check that the cables are securely connected. Depending on the equipment you are using, some settings may need to be made on the video equipment. Refer to the User's guide of your video equipment.
	<ul style="list-style-type: none"> • Has external video output been selected on the computer? 	When using a laptop or a PC with an in-built monitor, select external video output on the computer.  "Laptop connection" P.10

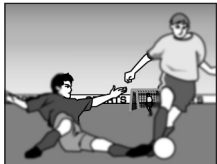

■ Image is out of focus (unclear)

 <ul style="list-style-type: none"> • The image is fuzzy • Part of the image is out of focus • The whole image is out of focus 	<ul style="list-style-type: none"> • Is the projector at the correct distance from the screen? 	<p>The optimum range for projection is 73-1165cm (2.4-38.2ft.). Set the projector within this range.  "Installation method" P.8</p>
	<ul style="list-style-type: none"> • Is the lens dirty? 	<p> "Cleaning the lens" P.20</p>
	<ul style="list-style-type: none"> • Has condensation formed on the lens? 	<p>If the projector is suddenly taken from a cold environment to a warm environment, condensation may form on the surface of the lens, and this may cause the images to appear fuzzy. Set the projector up in the room in which it is to be used approximately one hour before use. If condensation forms on the lens, turn off the power and wait for the condensation to disappear.</p>
	<ul style="list-style-type: none"> • Has the focus been correctly adjusted? 	<p>Turn the focus ring to adjust the focus.</p>

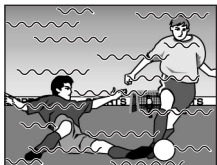

■ Image is distorted / Image contains interference

	<ul style="list-style-type: none"> • Is an extension cable being used? 	<p>If using an extension cable, electrical interference may affect the signals.</p>
	<ul style="list-style-type: none"> • Are the cables connected correctly? 	<p>Check that the cables are securely connected. Interference may occur if the cables are not connected securely.</p>



■ Only part of the image is displayed (large/small)

 	<ul style="list-style-type: none"> • Is the aspect ratio set correctly? 	<p>Press the [Aspect] button to change the aspect ratio.  "Changing aspect ratio" <i>Quick Reference Guide</i></p>
	<ul style="list-style-type: none"> • Has the "Position" been adjusted correctly? 	<p>Use the "Setting" → "Screen" → "Position" configuration menu to correctly adjust the display position.</p>

■ Image colours are poor, tinted green or tinted red/purple

	<ul style="list-style-type: none"> • Does the lamp need replacement? 	<p>When the lamp is due for replacement, colours will weaken and the image will become dark. Replace the lamp when this is the case.  "Lamp replacement period" P.22</p>
	<ul style="list-style-type: none"> • Adjust each of the settings in the following menus. [Menu] button → "Image" → "Picture Quality" 	<p>"Contrast", "Color Temperature" "Saturation", "Tint", "Brightness"</p>
	<ul style="list-style-type: none"> • Are the cables connected correctly? 	<p>If cables connecting to component video equipment are not connected securely, certain colours may not be displayed.</p>



■ Image is dark

	<ul style="list-style-type: none"> Does the lamp need replacement? 	When the lamp is due for replacement, colours will weaken and the image will become dark. Replace the lamp when this is the case.  "Lamp replacement period" P.22
	<ul style="list-style-type: none"> Adjust each of the settings in the following menus. [Menu] button → "Image" → "Picture Quality" 	"Brightness", "Contrast"

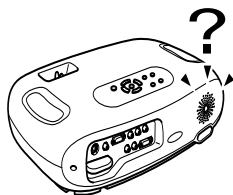
■ No sound can be heard

	<ul style="list-style-type: none"> Is the volume turned down to the minimum setting? 	Adjust the volume using the remote control or the control panel.
	<ul style="list-style-type: none"> Is the audio source connected correctly? 	Connect an audio cable from the equipment you are using to the Audio port.
	<ul style="list-style-type: none"> Is the connected video equipment in playback mode? 	Turn on the power to the connected equipment and press the play button.

■ The remote control does not work

	<ul style="list-style-type: none"> Is direct sunlight or strong light from fluorescent lamps shining onto the remote control infrared receiver? 	 "Using the Remote Control" P.7
	<ul style="list-style-type: none"> Is the remote control too far from the projector? 	The operating distance for the remote control is approximately 6m (20ft.).
	<ul style="list-style-type: none"> When in use, is the remote control infrared transmitter facing the remote control infrared receiver on the projector? 	The operating angle for the remote control is approximately $\pm 30\frac{1}{2}^\circ$ horizontally and approximately $\pm 15\frac{1}{2}^\circ$ vertically.
	<ul style="list-style-type: none"> Has the battery insulating tape been removed? 	Remove the insulating tape.
	<ul style="list-style-type: none"> Is the battery dead? 	 "Changing the battery" P.21

■ The power does not turn off (after the (Power) button is pressed)

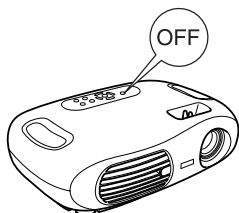
	<ul style="list-style-type: none"> The power indicator remains orange. 	This projector is designed so that the Power indicator remains lit even after the power has been turned off. The Power indicator will switch off when the power cable is disconnected from the electrical outlet.
---	---	---

■ The power will not turn on

	<ul style="list-style-type: none"> The power does not come on, even when you press the [Power] button on the control panel. 	Is the "Child Lock" set to "On"? Press and hold the [Power] button for at least 3 seconds to turn the power on.
--	--	---



Be sure to read the separate "Safety Instructions/World-Wide Warranty Terms" before proceeding.

Cleaning

You should clean the projector if it becomes dirty or if the projected image starts to deteriorate.

■ Cleaning the air filter

If the air filter becomes clogged with dust, it can cause overheating and damage the projector. Keeping the projector horizontal, use a vacuum cleaner to clean away the dust from the air filter.



If the air filter is difficult to clean or if it is broken, it should be replaced. Contact your dealer for a new air filter.

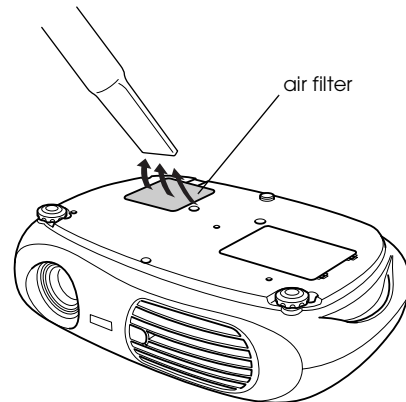

■ Cleaning the projector case

Clean the projector case by wiping it gently with a soft cloth.

If the projector is particularly dirty, moisten the cloth with water containing a small amount of (ph) neutral detergent, and then firmly wring the cloth dry before using it to wipe the projector case. After you have done this, wipe the projector another time with a soft, dry cloth.



Do not use volatile substances such as wax, alcohol or thinner to clean the projector case. These can cause the case to warp and make the surface coating peel off.

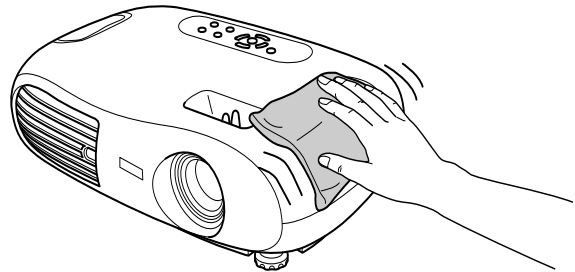

■ Cleaning the lens

Use a commercially-available air blower, or lens cleaning paper to gently wipe the lens.



As the lens can be easily damaged, do not rub the lens with harsh materials or subject the lens to shocks.

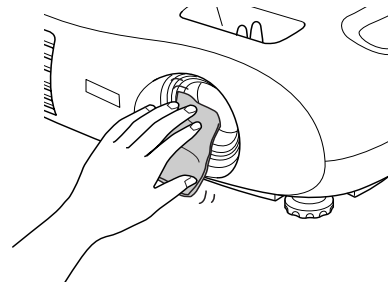

Replacing consumables

■ Replacing the air filter

(Air filter: ELPAF04)

Replacing the air filter can also be performed when the projector is mounted to a ceiling.

- 1 Turn off the projector power, wait for the cool-down period to end, then disconnect the power cable.**

Cool-down takes about 20 seconds.

- 2 Put your finger into the latch and lift off the cover. Lift up the air filter to remove it.**

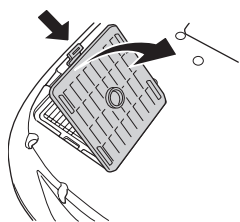

- 3 Replace the air filter with a new one.**

Take out the old air filter and install the new one. Please ensure there are no gaps between the air filter and the plastic grill.

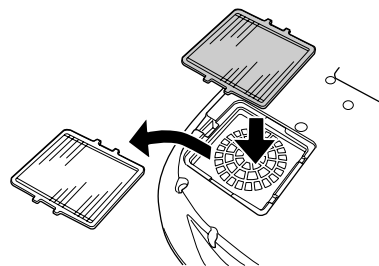

- 4 Replace the air filter cover.**

First insert the tabs, and then press down on the opposite side until it clicks into place.

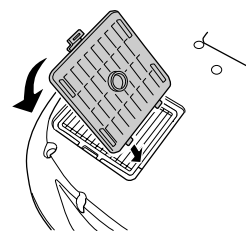

Dispose of used air filters properly in accordance with your local regulations.

■ Changing the battery

(Replacement battery: 1 × CR2025 lithium battery)



Keep batteries away from children to avoid the risk of accidents. If a child swallows the battery, contact your doctor immediately.

- 1 Remove the battery holder.**

While pressing the catch of the battery holder inwards, pull the battery holder out.

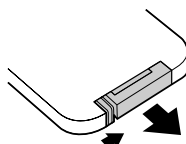

- 2 Remove the old battery and insert the new one.**

Check the position of the (+) mark inside the battery holder to ensure that the battery is inserted the correct way.

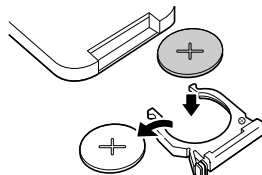

- 3 Replace the battery holder.**

Press the battery holder in until it clicks.

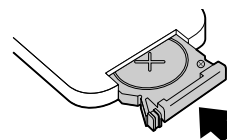

Please dispose of used batteries in accordance with local waste disposal regulations.

Lamp replacement period

- It is time to change the lamp when the "Replace the lamp" message appears in the bottom left hand corner of the screen at the commencement of projection and remains for 30 seconds.
- It is also time to change the lamp when the Warning indicator flashes red at 0.5 second intervals.

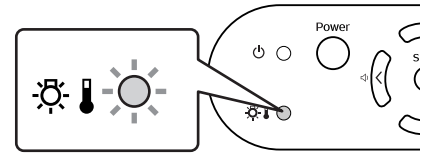

- *The time when the replacement message appears varies depending on the colour mode which has been used.*
If Theatre Black has been used continuously: About 2900 hours
If other modes have been used continuously: About 1900 hours
- *When this message is displayed, please replace the lamp as quickly as possible.*
- *The lamp may explode if you continue to use it beyond the lamp replacement period.*
- *Some lamps may stop operating before the replacement message is displayed. It is recommended that you have a replacement lamp ready in case this happens.*
- *Replacement lamps can be purchased at your nearest dealer.*

Replacing the lamp

(Spare lamp: ELPLP25H)



- *Wait until the lamp has cooled down sufficiently before opening the lamp cover. It takes a further one hour after the cool-down period has finished for the lamp to be cool enough.*
- *When the lamp is broken, replace it with a new lamp, or contact your dealer for further advice. If replacing the lamp yourself, be careful to avoid pieces of broken glass.*

1 Turn off the projector and wait for the cool-down period to end. (Approx. 20 seconds)

Remove the power cable and wait for the lamp to cool down. (Approx. 1 hour)

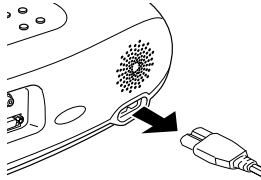

2 Open the lamp cover.

Lift the lamp cover by putting your fingers in the latches and lifting upwards.

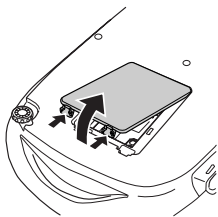

3 Loosen the fixing screws holding the lamp in place.

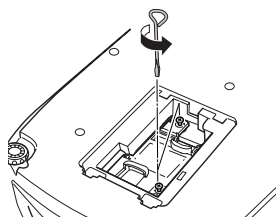

4 Remove the old lamp.

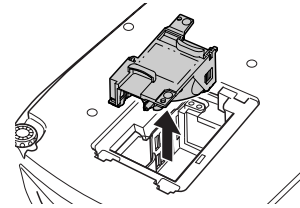

5 Install the new lamp.

Press the lamp until it clicks into place, then tighten the two fixing screws.

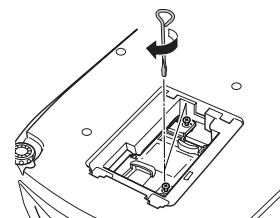

6 Replace the lamp cover.

First insert the tabs, and then press down on the opposite side until it clicks into place.

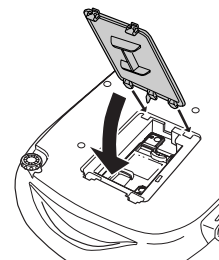



- Install the lamp securely. If the lamp cover is removed, the lamp turns off automatically as a safety precaution. The lamp will not turn on if the lamp or the lamp cover is not installed correctly.
- After replacing the lamp, be sure to reset the lamp operating time.
- The air filter should also be replaced when the lamp is replaced. ☛ "Lamp replacement period" P.22
- The lamp contains mercury. Dispose of used lamps properly in accordance with your local regulations.

■ Resetting the lamp operating time

The projector has a built-in counter which keeps track of the lamp operating time and causes the replacement warning message to be displayed when the cumulative operating time reaches a certain point. Therefore, the counter needs to be reset from the configuration menu, after the lamp has been replaced with a new one.



Please do not reset the lamp operating time except when the lamp has been changed. Otherwise, the lamp operating time will not be displayed correctly.

- 1 Turn on the power and press the [Menu] button.

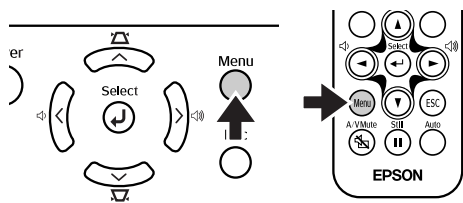

- 2 Select "Lamp-Hours Reset" from the "Reset" menu, using the [▲][▼][←] buttons.

- 3 Use the [←][→] buttons to select "Yes", then press the [←] button.

The lamp operating time will be reset.

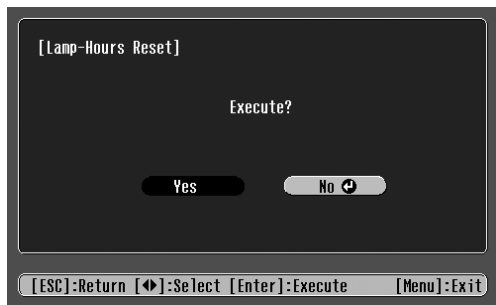

Glossary

Complex terms used in this book, or terms not explained in the body of the text, will be briefly explained here. For further explanation, please consult commercially available reference texts.

Aspect ratio	The ratio between an image's length and its height. Images which have an aspect ratio of 16:9 are called Widescreen. The aspect ratio for standard images is 4:3.
Color Temperature	The temperature of an object which is emitting light. When the colour temperature is high, colours tend to take on a bluish tinge; when the colour temperature is low, colours tend to take on a reddish tinge.
Component Video	A type of video signal which has the video brightness and colour signal information separated, in order to provide better image quality. In high-definition TV (HDTV), it refers to images which consist of three independent signals: Y (luminance signal), and Pb and Pr (colour difference signals).
Composite Video	The standard home video signal (NTSC, PAL, SECAM) which has the video brightness and colour signal information mixed together. Composite video consists of the carrier signal Y (luminance signal) and the chroma (colour) signal, combined within the colour bar signal.
Contrast	The relative brightness of the light and dark areas of an image can be increased or decreased in order to make text and graphics stand out, or appear softer. Adjusting this particular property of an image is called "contrast adjustment".
Cool-down	The process used to cool down a projector lamp that is hot from use. Cool-down happens automatically when the [Power] button is pressed on the projector or on the remote control to turn the projector off. Do not unplug the projector power cable whilst it is cooling down. If cool-down is interrupted, heat from the lamp gets trapped inside the projector, potentially shortening the life of the lamp and causing projector failure.
Dolby digital	An audio format developed by Dolby Laboratories. Normal stereo is a 2-channel format which uses two speakers, whereas Dolby Digital is a 6-channel (5.1-channel) system which adds a centre speaker, two rear speakers and a sub-woofer.
HDTV	An abbreviation for High-Definition Television, it refers to high definition systems which satisfy the following conditions. <ul style="list-style-type: none"> • Vertical resolution of 750p or 1125i or greater (p=Progressive scanning, i=Interlaced scanning) • Screen aspect ratio of 16:9 • Dolby digital audio reception and playback (or output)
Interlaced scanning	Each screen is divided into fine horizontal lines which are displayed in sequence starting from left to right and then from top to bottom. This method of image scanning, whereby even numbered lines and odd numbered lines are displayed alternately, is called Interlaced scanning.
Progressive scanning	A method of image scanning whereby the image data from a single image is scanned sequentially from top to bottom to create a single image.
Refresh Rate	The light-emitting element of a display maintains the same luminosity and colour for an extremely short time. For this reason, the image must be scanned many times per second in order to refresh the light-emitting element. The number of refresh operations per second is called the "refresh rate", and is expressed in hertz (Hz).
RGB-Video	A term used to describe a video signal most commonly output to computer monitors. RGB video is made up of electrical pulses representing the intensities of the three primary colours of light, red, green and blue. A fourth or fifth pulse carries timing information.
SCART	A 21pin rectangular shaped connector for transmitting audio and video signals between TV, VTR and AV equipment. RGB, S-Video/Composite video and two audio channels can be transmitted.
SDTV	An abbreviation for Standard Definition Television. It refers to standard television systems which do not satisfy the conditions for High-Definition Television.
Security lock	A device consisting of a projector case with a hole in it that a commercially-available theft-prevention cable can be passed through in order to secure the device to a table or pillar. This projector is compatible with the Microsaver Security System manufactured by Kensington.
Squeeze mode	The method of compressing 16:9 Widescreen images and recording them on video software as 4:3 images. When projecting with Squeeze mode on, the images will return to their original 16:9 format.

SVGA	A type of video signal with a resolution of 800 (horizontal) × 600 (vertical) dots which is used by IBM PC/AT-compatible computers.
S-Video	A type of video signal which has the video brightness and colour signal information separated, in order to provide better image quality. It refers to images which consist of two independent signals: Y (luminance signal), and C (colour signal).
Sync. (Synchronisation)	The signals output from computers have a specific frequency. Image quality will suffer if the projector frequency and the computer frequency do not match. The process of matching the phases of these signals (the relative position of the crests and troughs in the signal) is called "synchronisation". If the signals are not synchronised, problems such as flickering, blurriness and horizontal interference can occur.
Tracking	The signals output from computers have a specific frequency. Image quality will suffer if the projector frequency and the computer frequency do not match. The process of matching the frequency of these signals (the number of crests in the signal) is called "tracking". If tracking is not carried out correctly, wide vertical stripes will appear in the projected images.
VGA	A type of video signal with a resolution of 640 (horizontal) × 480 (vertical) dots which is used by IBM PC/AT-compatible computers.
XGA	A type of video signal with a resolution of 1,024 (horizontal) × 768 (vertical) dots which is used by IBM PC/AT-compatible computers.
YCbCr	The carrier signal contained in the colour bar signal used in modern (NTSC) TV transmissions. The name comes from the Y (luminance) signal and the CbCr (chroma (colour)) signals.
YPbPr	The carrier signal contained in the colour bar signal used in high-definition TV (HDTV) transmissions. The name comes from the Y (luminance) signal and the PbPr (colour difference) signals.

Supported Display Resolutions

■ Component Video

Signal	Resolution	Aspect mode		
		Normal	Squeeze	Zoom
SDTV▶(525i, 60Hz)	640 × 480	640 × 480 (4:3 aspect)		
SDTV(625i, 50Hz)	768 × 576	640 × 480 (4:3 aspect)		
SDTV(525p)	640 × 480	640 × 480 (4:3 aspect)		
SDTV(625p)	768 × 576	640 × 480 (4:3 aspect)		
HDTV▶(750p) 16:9	1280 × 720	854 × 480 (16:9 aspect)	-	-
HDTV (1125i) 16:9	1920 × 1080	854 × 480 (16:9 aspect)	-	-

■ Composite Video/S-Video

Signal	Resolution	Aspect mode		
		Normal	Squeeze	Zoom
TV (NTSC)	640 × 480	640 × 480 (4:3 aspect)		
TV (PAL, SECAM)	768 × 576	640 × 480 (4:3 aspect)		

■ SCART (4RCA/RGB-Video)

Signal	Resolution	Aspect mode		
		Normal	Squeeze	Zoom
SDTV (525i, 60Hz)	640 × 480	640 × 480 (4:3 aspect)		
SDTV (625i, 50Hz)	768 × 576	640 × 480 (4:3 aspect)		
SDTV (525p)	640 × 480	640 × 480 (4:3 aspect)		
SDTV(625p)	768 × 576	640 × 480 (4:3 aspect)		

■ Computer (Analog RGB)

Signal	Resolution	Aspect mode		
		Normal	Squeeze	Zoom
EGA	640 × 350	854 × 468	-	-
<u>VGA</u> ▶60	640 × 480	640 × 480 (4:3 aspect)		
VESA 72 / 75 / 85,iMac*	640 × 480	640 × 480 (4:3 aspect)		
<u>SVGA</u> ▶ 56 / 60 / 72 / 75 / 85,iMac*	800 × 600	640 × 480 (4:3 aspect)		
<u>XGA</u> ▶ 43i / 60 / 70 / 75 / 85,iMac*	1024 × 768	640 × 480 (4:3 aspect)		
MAC13"	640 × 480	640 × 480 (4:3 aspect)		
MAC16"	832 × 624	640 × 480 (4:3 aspect)		
MAC19"	1024 × 768	640 × 480 (4:3 aspect)		
MAC21"	1152 × 870	636 × 480		
SDTV(525i, 60Hz)	640 × 480	640 × 480 (4:3 aspect)		
SDTV(525p)	640 × 480	640 × 480 (4:3 aspect)		
SDTV(625i, 50Hz)	768 × 576	640 × 480 (4:3 aspect)		
SDTV(625p)	768 × 576	640 × 480 (4:3 aspect)		
HDTV (750p) 16:9	1280 × 720	854 × 480 (16:9 aspect)	-	-
HDTV (1125i) 16:9	1920 × 1080	854 × 480 (16:9 aspect)	-	-

" " indicates the aspect modes available according to each signal.
The supported resolution is 854 × 480 (16:9 aspect).

* Connection is not possible if the equipment does not have a VGA output port.
It may be possible to project signals which are not listed in the above table. However, not all functions may be supported with such signals.

Optional Accessories

The following optional accessories are available for purchase if required. This list of optional accessories is current as of August 2003. Details of accessories are subject to change without notice.

Part number	Part name	Use
ELPLP25H	Spare lamp	Use as a replacement for spent lamps.
ELPAF04	Air filter	Use as a replacement for spent air filters.
ELPST12	Remote controller	Identical to the remote control provided with the projector.
ELPSC06	50" Portable screen	A portable roll type screen. (4:3 aspect ratio)
ELPSC07	60" screen	
ELPSC11	60" wall hanging screen	
ELPSC08	80" screen	
ELPSC10	100" screen	
ELPKC02	VGA-HD15 PC cable (1.8m/6ft.) (for mini D-Sub 15pin/mini D-Sub 15pin)	Use to connect the projector to a computer.
ELPKC09	VGA-HD15 PC cable (3m/9.8ft.) (for mini D-Sub 15pin/mini D-Sub 15pin)	
ELPKC10	VGA-HD15 PC cable (20m/65.6ft.) (for mini D-Sub 15pin/mini D-Sub 15pin)	
ELPKC29	RGB SCART adapter (0.3m/0.98ft.) (for RCA × 4/SCART)	Use when connecting to video equipment by a SCART cable.
ELPAP01	Mac adapter set	Used to convert a Macintosh D-sub 15pin plug into a mini D-sub 15 pin plug.
ELPMB11	Ceiling mount*	Use when installing the projector to a high ceiling or a ceiling with veneer panels.
ELPFC03	Ceiling plate*	
ELPFP04	Pipe 370 (370mm silver)*	
ELPFP05	Pipe 570 (570mm silver)*	
ELPFP06	Pipe 770 (770mm silver)*	
ELPKS51	Soft carrying case	Use this case if you need to carry the projector by hand.

* A special method of installation is required in order to suspend the projector from the ceiling. Please contact your dealer if you require this installation method.

Specifications

MODEL	Home Projector EMP-TW10			
Dimensions	402(W)×114(H)×294(D)mm (not including feet)			
LCD Size	0.55" wide			
LCD Driving Method	Poly-silicon TFT Active Matrix			
Pixel number	854 × 480 pixels			
Projection Type	Manual zoom/focus			
Projection Zoom ratio	1-1.54			
Lamp Type	UHE Lamp 132W			
Sound output	1W Monaural			
Power Consumption	100-240VAC 50/60Hz 2.3-1.0A			
Operating temperature	+5°C to +35°C (41°-95°F) (No condensation)			
Weight	Approx. 3.6kg			
Connectors	Input A port	SCART	1	4RCA pin jack
		Component		3RCA pin jack
	Input B port		1	Mini D-Sub 15pin(female)
	S-Video port		1	Mini DIN 4pin
	Video port		1	RCA pin jack
	Audio port		1	RCA pin jack×2(L,R)
	Control (RS-232C) port		1	D-Sub 9 pin(male)



Pixelworks DNX™ ICs are used in this Projector.

Safety

USA (100-120VAC)
 UL1950 3rd Edition
 Canada (100-120VAC)
 CSA C22.2 No.950-95 (cUL)
 European Community (200-240VAC)
 The Low Voltage Directive (73/23/EEC)
 IEC60950 2nd Edition, +Amd.1,
 +Amd.2, +Amd.3, +Amd.4

EMC

USA (100-120VAC)
 FCC 47CFR Part15B Class B (DoC)
 Canada (100-120VAC)
 ICES-003 Class B

European Community (200-240VAC)
 The EMC Directive (89/336/EEC)
 EN55022, 1998 Class B
 EN55024, 1998
 IEC61000-4-2, IEC61000-4-3,
 IEC61000-4-4, IEC61000-4-5,
 IEC61000-4-6, IEC61000-4-8,
 IEC61000-4-11,
 IEC61000-3-2, IEC61000-3-3

Australia/New Zealand (200-240VAC)
 AS/NZS 3548:1995, A1:1997, A2:1997,
 Class B
 CISPR Pub.22:1993, A1:1995, A2:1996,
 Class B

Appearance

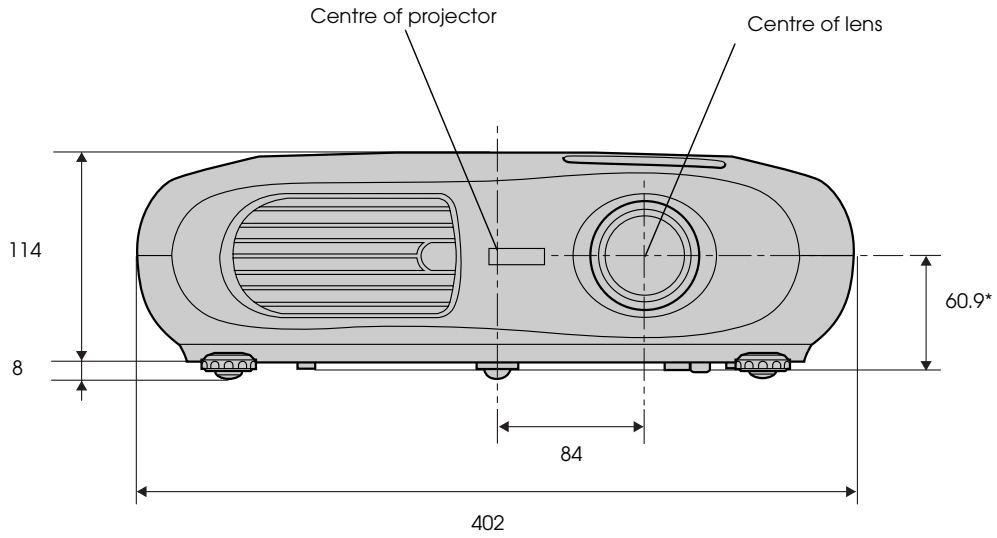

* Distance from centre of lens to ceiling mount

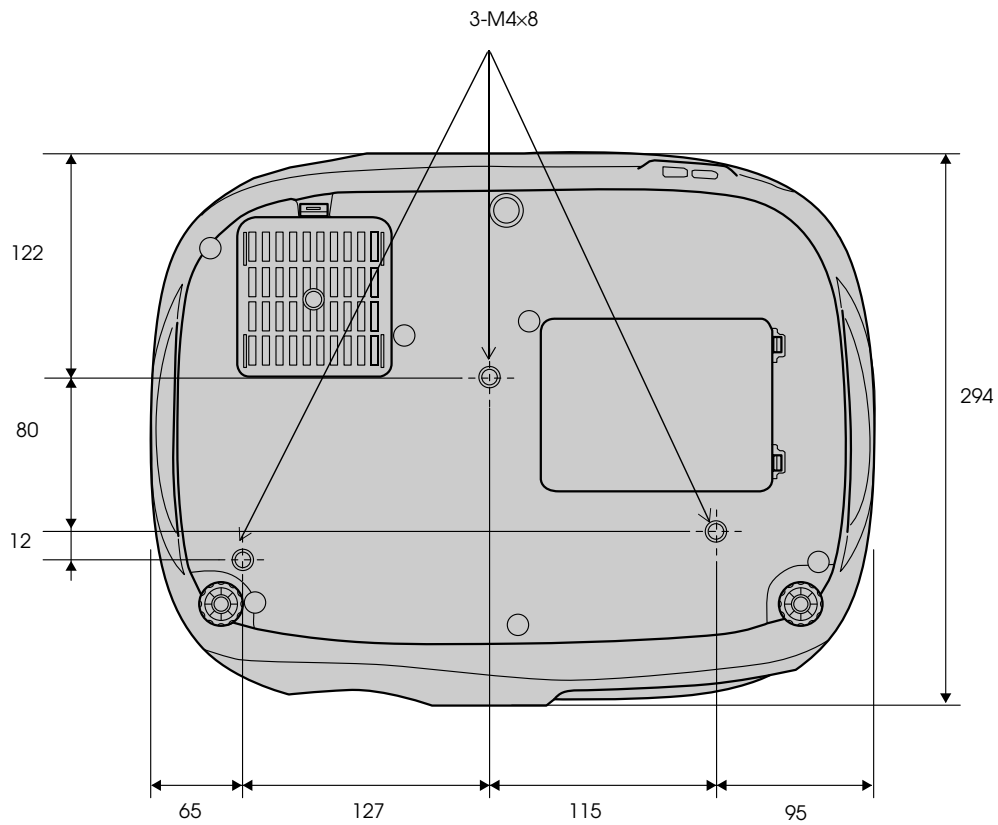

Index

- A**
- Air filter 5
 - Air intake vent 5
 - All Reset 15
 - Aspect ratio 4, 24
 - Audio port 5
 - Auto Setup 11, 13
- B**
- Background Color 14
 - Battery holder 21
 - Brightness 13
- C**
- Ceiling 9, 14
 - Ceiling mount fixing points 5
 - Changing the battery 21
 - Child Lock 14
 - Cleaning the air filter 20
 - Cleaning the lens 20
 - Cleaning the projector case 20
 - Color Mode 13
 - Color Temperature 13
 - Component Video 5
 - Composite Video 5
 - Computer cable 11
 - Connecting a Computer 10
 - Contrast 13
 - Control (RS-232C) port 5
 - Control panel 4
 - Cool-down 16
- F**
- Flesh Tone 13
 - Focus ring 4
 - Front foot 4
- G**
- Glossary 24
- H**
- HDTV 24
- I**
- Image menu 13
 - Indicators 4, 16
 - Info menu 15
 - Input A 14
 - Input A port 5
 - Input B 11
 - Input B port 5
 - Input Signal 15
 - Installation 8
- K**
- Keystone 14
- L**
- Lamp cover 5
 - Lamp Hours 15
 - Lamp replacement period 22
 - Lamp-Hours Reset 15
 - Language 14
 - Lens cover 4
- M**
- Memory 13
 - Memory Reset 15
 - Message 14
- N**
- Normal 26
- O**
- On Screen Display 14
 - Operating range 7
 - Operating temperature 29
 - Operation 14
 - Optional Accessories 28
 - Overheating 16
- P**
- Part Names and Functions 4
 - Picture Quality 13
 - Port 5
 - Position 14
 - Power cable 2
 - Power indicator 4, 16
 - Power inlet 5
 - Projection 14
- R**
- Remote Control 6
 - Remote control holder 5
 - Remote control infrared receiver 4, 5
 - Remote control infrared transmitter 6
 - Replacing the air filter 21
 - Replacing the lamp 22
 - Reset menu 15
 - RGB 13
- S**
- Saturation 13
 - SCART 26
 - Screen 14
 - Screen size 8

Security lock	5
Setting menu	14
Setup Level	14
Sharpness	13
Sleep Mode	14
Source	15
Speaker	5
Specifications	29
Squeeze	26
Startup Screen	14
Sub Menu	12
Supported Display	26
S-Video port	5
Sync Info	15
Sync.	13

T

Tint	13
Top Menu	12
Tracking	13
Translucent screen	9

V

Ventilation outlet	4
Video	15
Video port	5
Video Signal (Info menu)	15
Video Signal (Setting menu)	14
Volume	14

W

Warning indicator	4, 16
When You Suspect a Problem	16

Y

YCbCr	14, 25
YPbPr	14, 25

Z

Zoom	26
Zoom Caption	14
Zoom ring	4

Home Projector

Guide de l'utilisateur

Table des matières

Déballage du projecteur	34
Signification des symboles	34
Particularités	35
Avant d'utiliser le projecteur	
<hr/>	
Noms et fonctions des différentes parties du projecteur	36
Vue de l'avant/du dessus	36
Panneau de commande.....	36
Vue de l'arrière	37
Vue du dessous	37
Télécommande.....	38
Installation	40
Méthode d'installation	40
Distance de projection et taille de l'écran	40
Autres méthodes d'installation	41
Connexion du matériel	
<hr/>	
Connexion d'un ordinateur	42
Ordinateurs compatibles	42
Production d'images et de son depuis un ordinateur.....	43
Réglage des images générées par ordinateur	43
Menus de configuration	
<hr/>	
Utilisation des menus.....	44
Liste des fonctions	45
Dépannage	
<hr/>	
Lorsque vous suspectez un problème	48
Voyant Power	48
Voyant d'avertissement.....	48
Si les voyants n'indiquent rien d'utile	49
Annexes	
<hr/>	
Maintenance	52
Nettoyage	52
Remplacement des pièces de consommation courante.....	53
Glossaire	56
Résolutions d'affichage prises en charge.....	58
Accessoires en option	60
Spécifications	61
Apparence	62
Index	63

Déballage du projecteur

Lorsque vous déballez le projecteur, vérifiez que vous disposez de tous les composants suivants. S'il manque des composants ou si vous ne disposez pas des composants requis, contactez votre revendeur.

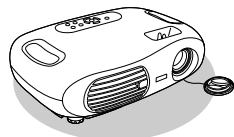

Projecteur



Télécommande

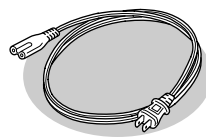

Cordon secteur

Permet de brancher le projecteur sur une prise murale.

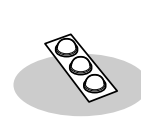

Pieds en caoutchouc

A fixer lorsque vous installez le projecteur à l'envers.

Documentation

Guide de l'utilisateur (le présent guide)

Consignes de sécurité/Conditions d'application de la garantie internationale

Guide de référence rapide

Signification des symboles

	Indique un risque de blessures ou d'endommagement de l'équipement si ces symboles sont ignorés.
	Indique des informations importantes liées au point abordé ou utiles à savoir.
	Indique les thèmes liés et les pages contenant des informations détaillées.
	Donne des définitions terminologiques. ➡ "Glossaire" P.56

Les termes "cette unité" et "ce projecteur", qui apparaissent dans ce manuel, peuvent aussi renvoyer aux accessoires fournis avec le projecteur et à d'autres produits disponibles en option.

Particularités

■ Mode couleurs

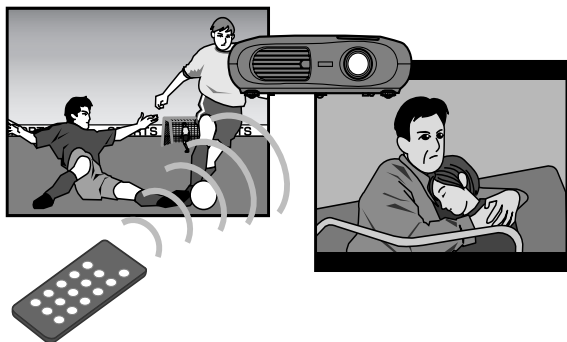

Vous pouvez sélectionner la qualité de l'image selon l'environnement de projection. ➡ la section "Sélection d'un mode couleurs" dans le *Guide de référence rapide*

■ Qualité d'image éblouissante

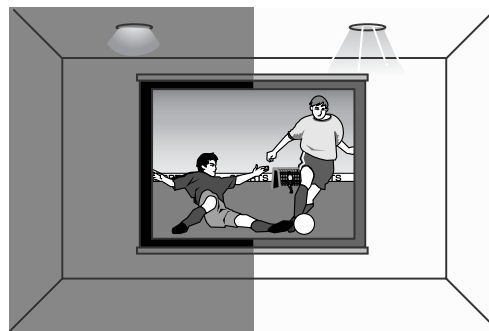

Grâce à un affichage haute résolution et une haute brillance, le projecteur permet d'obtenir de belles images. Projection d'images nettes et détaillées, y compris en milieu ambiant éclairé.

■ Compact et léger

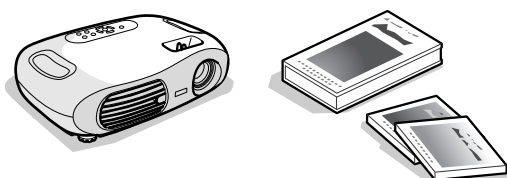

Le projecteur, très compact, est facile à transporter.
Dimensions : 29,4 (P) × 40,2 (L) × 11,4 (H) cm
Poids : 3,6kg environ

■ Facilité d'utilisation

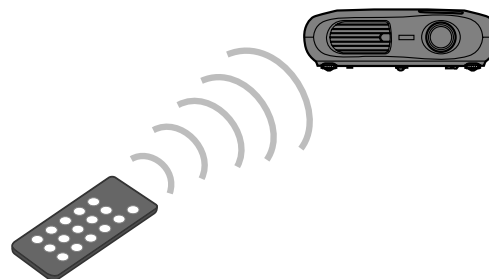

Les diverses fonctions du projecteur peuvent être utilisées facilement avec la télécommande :

- à l'aide des menus de configuration
- rappel de vos réglages favoris
- arrêt sur image

■ Ajustement Auto (connexion à un ordinateur)

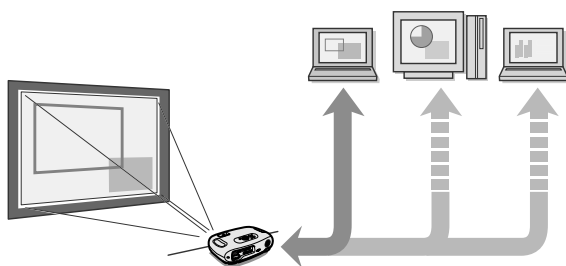

Le projecteur analyse l'ID de signal provenant de l'ordinateur auquel il est relié et effectue automatiquement les réglages nécessaires pour obtenir la meilleure qualité de projection possible. ➡ "Ajustement Auto (connexions ordinateur)" P.43

Noms et fonctions des différentes parties du projecteur



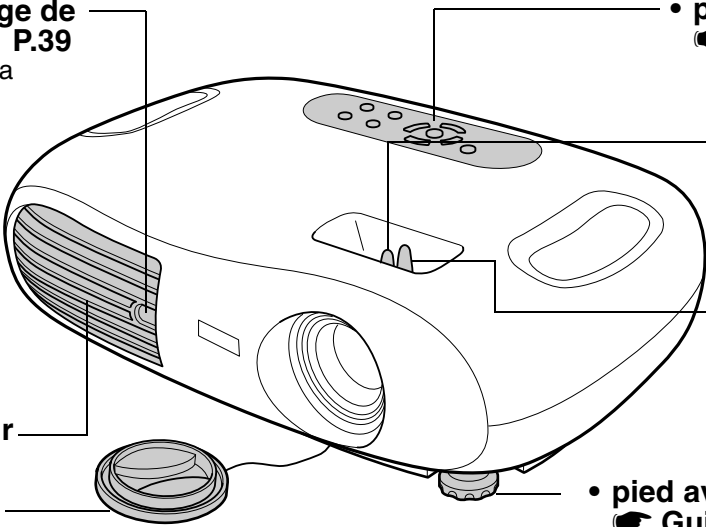



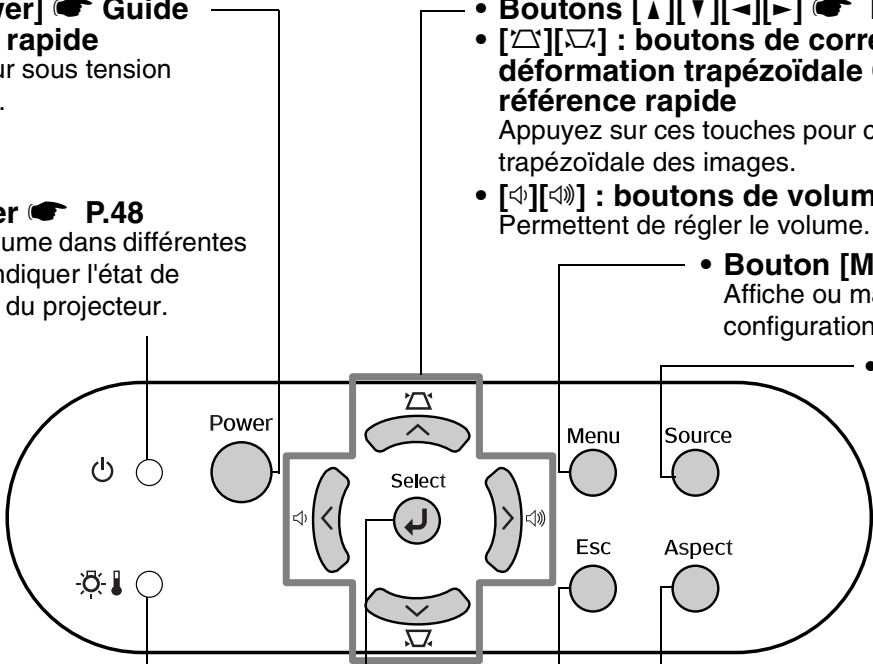

Vue de l'avant/du dessus

- 
- **récepteur infrarouge de télécommande** ➔ P.39
Reçoit les signaux de la télécommande.
 - **panneau de commande** ➔ P.36
 - **bague de mise au point** ➔ Guide de référence rapide
Permet d'effectuer la mise au point de l'image.
 - **bague de zoom** ➔ Guide de référence rapide
Ajuste la taille de l'image projetée.
 - **grille de sortie d'air**
 - **cache d'objectif**
Mettez-le en place lorsque vous n'utilisez pas le projecteur pour protéger l'objectif de la poussière et des chocs.
 - **pied avant (gauche)** ➔ Guide de référence rapide
Il y a un autre pied avant, du côté droit.
Sortez et rentrez-les pour ajuster l'angle de projection.

Panneau de commande



- 
- **Bouton [Power]** ➔ Guide de référence rapide
Met le projecteur sous tension ou hors tension.
 - **Voyant Power** ➔ P.48
Clignote ou s'allume dans différentes couleurs pour indiquer l'état de fonctionnement du projecteur.
 - **Bouton [Menu]** ➔ P.44
Affiche ou masque les menus de configuration.
 - **Bouton [Source]** ➔ Guide de référence rapide
Sélectionne tour à tour la source d'entrée reliée au port Input A, au port S-Video et Video et au port Input B à chaque pression de la touche.
 - **Bouton [Aspect]** ➔ Guide de référence rapide
Change le **Rapport L/H** de l'image projetée.
 - **Bouton [Esc]** ➔ P.44
Sert à arrêter la fonction en cours. Dans un menu de configuration, cette touche a pour effet d'afficher l'écran ou le menu précédent.
 - **Boutons [▲][▼][←][→]** ➔ P.44
• **[△][▽]** : boutons de correction de la déformation trapézoïdale ➔ Guide de référence rapide
Appuyez sur ces touches pour corriger la déformation trapézoïdale des images.
 - **[⇄][🔊]** : boutons de volume
Permettent de régler le volume.
 - **Voyant d'avertissement** ➔ P.48
Clignote ou s'allume dans différentes couleurs pour vous prévenir de problèmes affectant le projecteur.
 - **Bouton [↵]** ➔ P.44
Pour accepter un élément de menu ou passer à l'écran ou au menu suivant, lorsqu'un menu de configuration est affiché.

Vue de l'arrière

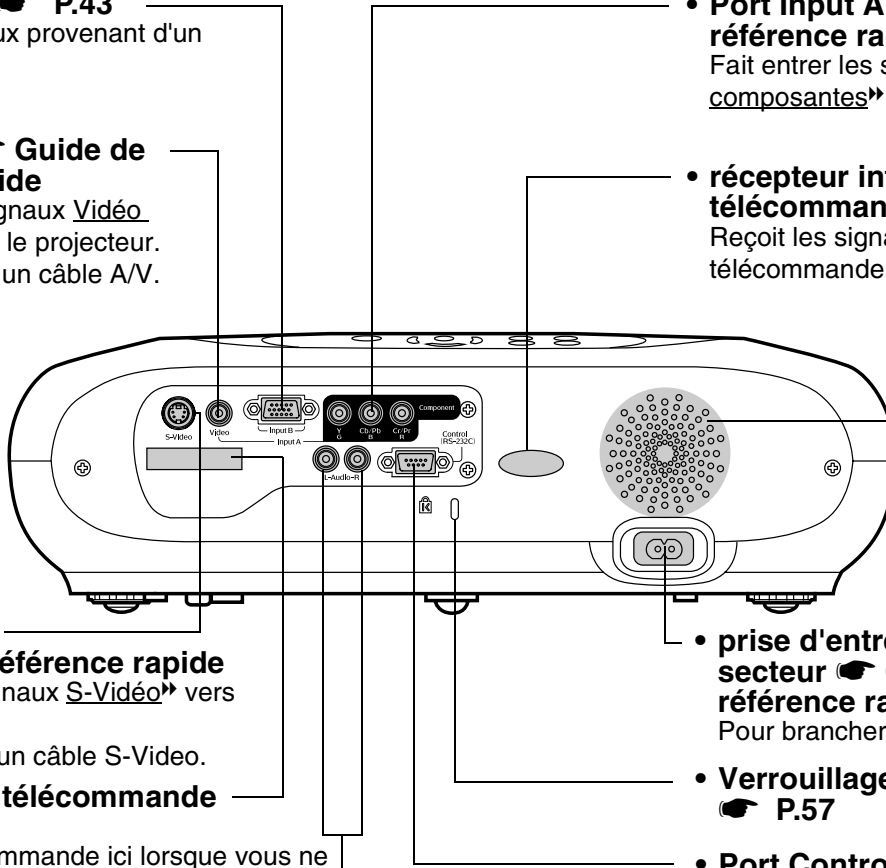
- Port Input B**  **P.43**
 Reçoit les signaux provenant d'un ordinateur.
- Port Video**  **Guide de référence rapide**
 Fait entrer les signaux Vidéo composite vers le projecteur. Connexion avec un câble A/V.
- Port S-Video**  **Guide de référence rapide**
 Fait entrer les signaux S-Vidéo vers le projecteur. Connexion avec un câble S-Video.
- Support de la télécommande**  **P.39**
 Rangez la télécommande ici lorsque vous ne l'utilisez pas.
- Port Audio**  **P.43, Guide de référence rapide**
 Fait entrer les signaux audio vers le projecteur. Connexion avec un câble A/V ou un câble stéréo RCA. Si vous utilisez alternativement un ordinateur et un équipement vidéo, changez de câble ou utilisez un commutateur audio (disponible dans le commerce).
- Port Input A**  **Guide de référence rapide**
 Fait entrer les signaux Vidéo en composantes ou RVB-Vidéo.
- récepteur infrarouge de télécommande**  **P.39**
 Reçoit les signaux de la télécommande.
- haut-parleur**
- prise d'entrée du courant secteur**  **Guide de référence rapide**
 Pour brancher le cordon secteur.
- Verrouillage de sécurité**  **P.57**
- Port Control (RS-232C)**
 Permet de raccorder le projecteur à un ordinateur avec un câble RS-232C. Ce port sert à effectuer des tests de maintenance et n'a pas lieu d'être utilisé par le client.



Vue du dessous

- Trous de montage pour bride (3 trous)**
 Pour suspendre le projecteur au plafond, installez ici la bride de montage en option.
- Filtre à air (orifice d'entrée d'air)**  **P.52, P.53**
 Empêche la poussière et les corps étrangers d'être aspirés à l'intérieur du projecteur. Ouvrez le couvercle pour changer le filtre à air.
- Couvercle de la lampe**  **P.54**
 Déposez ce couvercle pour remplacer la lampe à l'intérieur du projecteur.

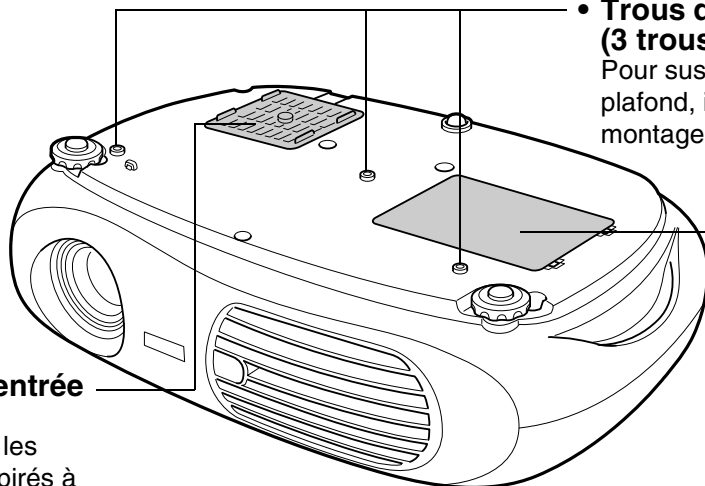

Télécommande

- **émetteur infrarouge de la télécommande**
transmet les signaux de la télécommande.

- **Touches [Source]  Guide de référence rapide**
[Input A/B] : commute sur le signal source du port Input A, ou celui du port Input B.
[S-Video/Video] : passe de la source de signal au port S-Vidéo et au port Vidéo.

- **Touche [Aspect]  Guide de référence rapide**
Change le rapport largeur/ hauteur de l'image projetée.

- **Touches [▲][▼][←][→]  P.44**
Permet de sélectionner des éléments de menu et des valeurs de réglages.

- **[🔊][🔇] : touches de volume**
Permettent de régler le volume.

- **Touche [Menu]  P.44**
Affiche ou masque les menus de configuration.

- **Touche [A/V Mute]  Guide de référence rapide**
Coupe temporairement le son et l'image.

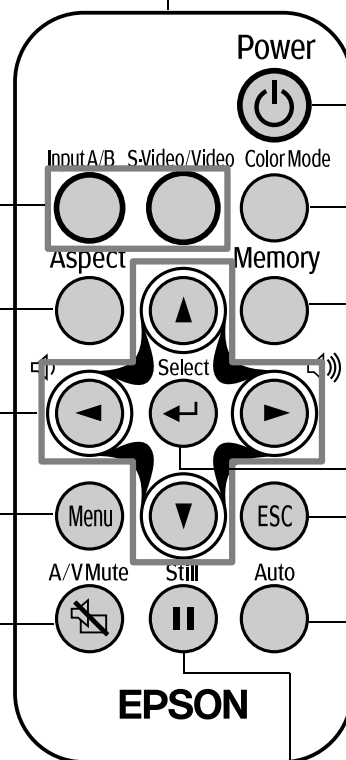



- **Touche [Power]  Guide de référence rapide**
Met le projecteur sous tension ou hors tension.

- **Touche [Color Mode]  Guide de référence rapide**
Permet de sélectionner le mode couleur désiré. Les différents modes couleur apparaissent tour à tour dans l'ordre suivant à chaque pression sur la touche : Dynamique, Salle de séjour, Théâtre et Noir théâtre.

- **Touche [Memory]  Guide de référence rapide**
Rappelle les réglages enregistrés en mémoire dans les menus de configuration.

- **Touche [↵]  P.44**
Pour accepter un élément de menu ou passer à l'écran ou au menu suivant, lorsqu'un menu de configuration est affiché.

- **Touche [Esc]  P.44**
Sert à arrêter la fonction en cours. Dans un menu de configuration, cette touche a pour effet d'afficher l'écran ou le menu précédent.

- **Touche [Auto]  P.43**
Ajuste automatiquement les signaux RVB analogiques d'ordinateur sur leurs réglages optimaux.

- **Touche [Still]  Guide de référence rapide**
Permet de figer à l'écran l'image projetée à partir d'un ordinateur ou d'une autre source vidéo.

■ Avant d'utiliser la télécommande

Retirez la languette isolante.

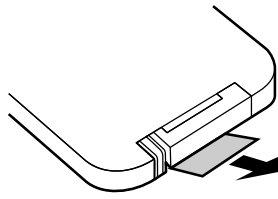

■ Utilisation de la télécommande

Dirigez la télécommande vers le récepteur infrarouge de télécommande du projecteur.

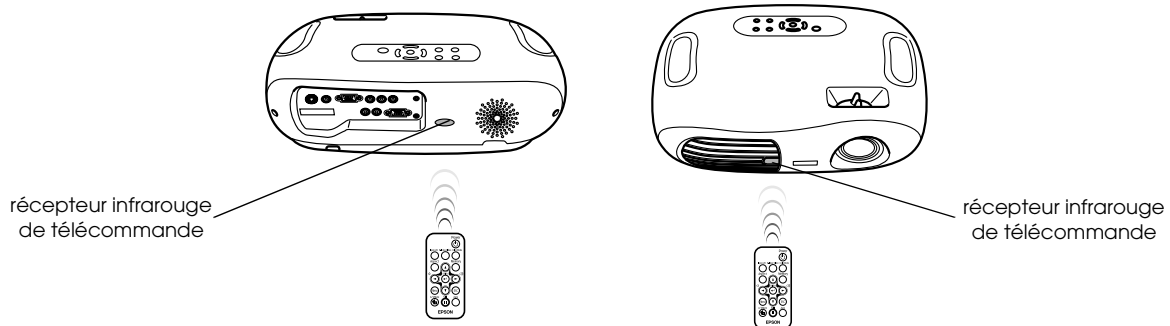

Ne laissez pas la lumière directe du soleil ou d'un tube fluorescent frapper directement le récepteur infrarouge de télécommande sous peine de ne pas pouvoir utiliser la télécommande.

■ Portée

Portée : environ 6m. (parfois moins, selon les conditions.)

Angle d'utilisation: env. 30° horizontalement, 15° verticalement

* Le récepteur infrarouge de la télécommande, situé au dos du projecteur, peut aussi être utilisé dans les mêmes conditions.

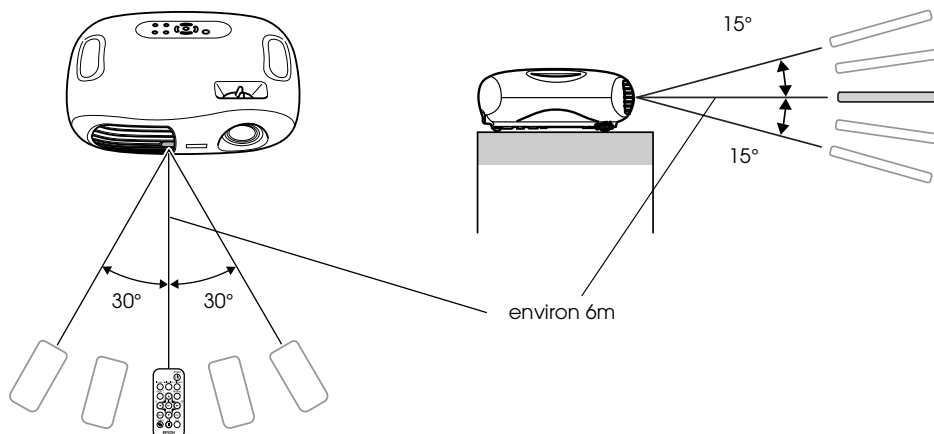

■ Rangement

Lorsque vous n'utilisez pas la télécommande, rangez-la dans le support prévu dans le projecteur.

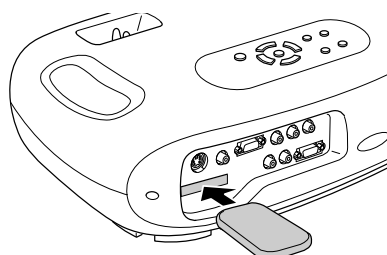

Installation



Assurez-vous d'avoir lu le fascicule intitulé "Consignes de sécurité/Conditions d'application de la garantie internationale" avant de procéder à l'installation.

Méthode d'installation

Installez le projecteur à angle droit avec l'écran.

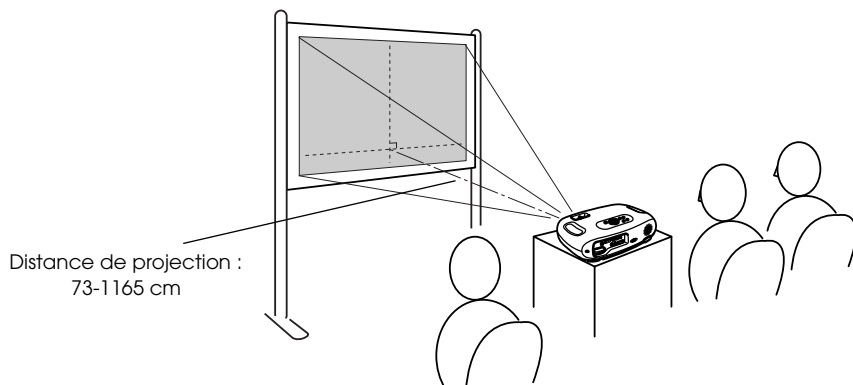

Distance de projection et taille de l'écran

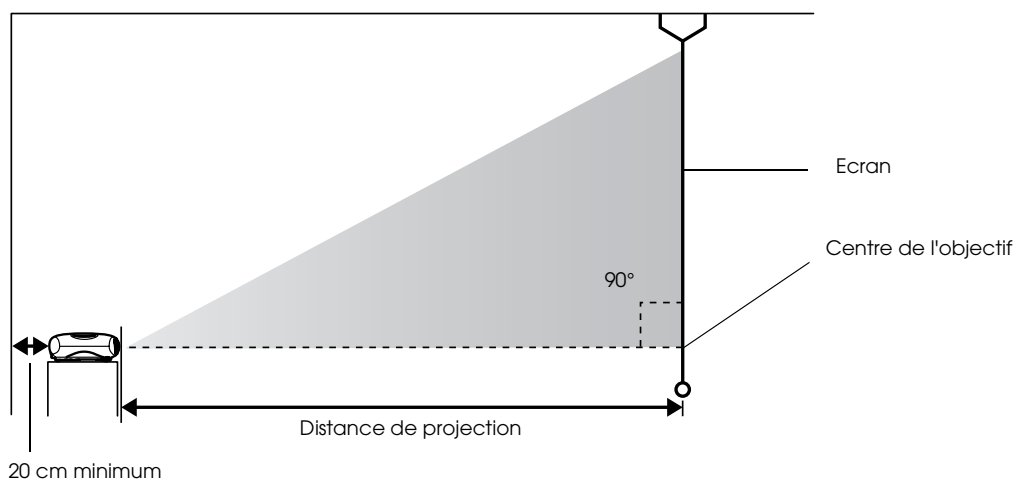

16:9 Taille de l'écran cm	30"	40"	60"	80"	100"	200"	300"
	66 × 37	89 × 50	130 × 75	180 × 100	220 × 120	440 × 250	660 × 370
Distance de projection cm	73 – 114	98 – 153	149 – 231	200 – 309	251 – 387	504 – 776	758 – 1165

Les valeurs doivent servir de guides pour installer le projecteur.

Autres méthodes d'installation

■ Projection à l'envers

(Avant/Plafond)

Fixez les pieds en caoutchouc fournis pour empêcher le panneau de fonctionnement d'entrer en contact avec la surface sur laquelle il repose.

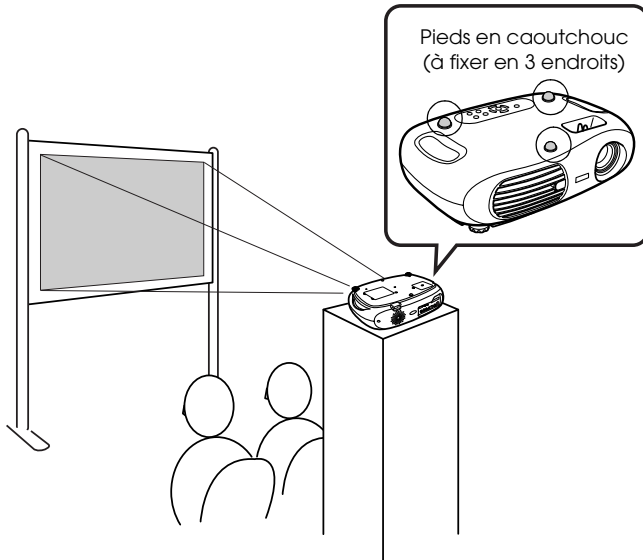

■ Projection du plafond/ Rétroprojection

(avec un écran translucide)

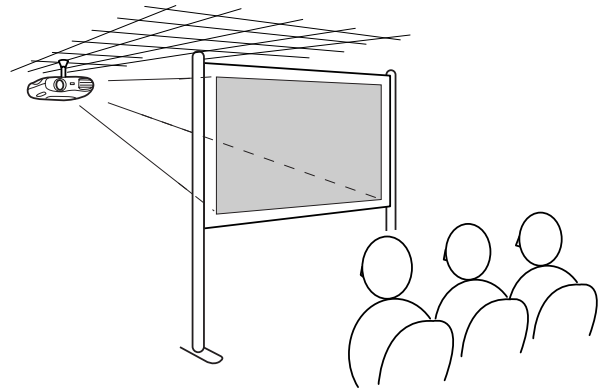

■ Projection vers le plafond

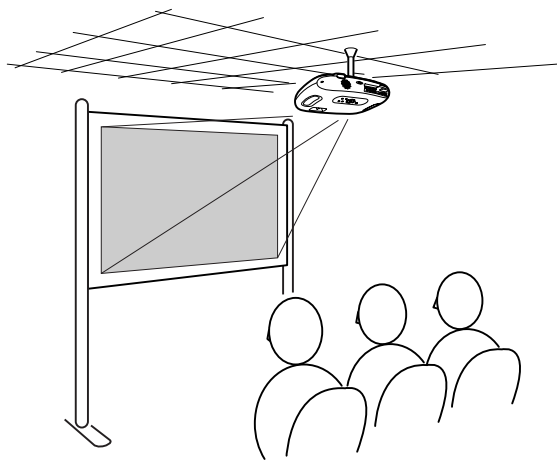

■ Projection par l'arrière

(avec un écran translucide)

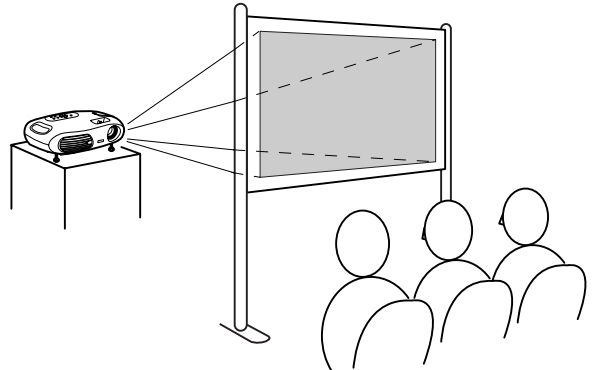

*La bride de montage optionnelle est nécessaire pour installer le projecteur au plafond. Veuillez contacter votre distributeur si vous souhaitez utiliser cette méthode, car un équipement spécial est nécessaire pour l'installation. 🖱️ "Accessoires en option" P.60



Lorsque vous souhaitez utiliser la rétroprojection ou la projection à partir du plafond, sélectionnez le mode approprié dans le menu de configuration "Réglage" → "Ecran" → "Projection". 🖱️ "Menu Réglage" P.46

Connexion d'un ordinateur

Voir le "Guide de référence rapide" pour des instructions sur la connexion à un équipement vidéo.



Avant de brancher :

- **Coupez le courant du projecteur et de l'ordinateur.**
Vous risquez d'endommager le projecteur ou l'équipement vidéo si vous les branchez alors qu'ils sont sous tension.
- **Vérifiez les types de connecteurs.**
Vous risquez des endommagements si vous essayez d'insérer un connecteur dans le mauvais port.

Ordinateurs compatibles

Condition 1 : l'ordinateur doit avoir un port de sortie de signal vidéo, tel qu'un port RVB port, un port moniteur ou un port CRT.

Certains ordinateurs portables et PC à moniteur intégré peuvent ne pas être compatibles. Veuillez vous reporter au manuel de votre ordinateur pour en savoir plus.

Condition 2 : la fréquence et la résolution d'affichage de l'ordinateur doivent correspondre à celles du projecteur. ➡ "Résolutions d'affichage prises en charge" P.58



Il vous fera peut-être acheter un adaptateur séparé, selon la forme du port de votre ordinateur. Veuillez vous reporter au manuel de votre ordinateur pour en savoir plus.

■ Connexion d'un ordinateur portable

Exemples d'installation



S'il s'agit d'un ordinateur portable ou d'un ordinateur à écran intégré, sélectionnez la sortie vidéo externe sur l'ordinateur.

Windows :

Appuyez longuement sur la touche [Fn], puis sur la touche numérique appropriée.

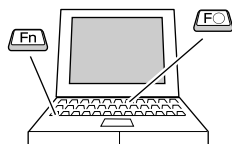

NEC	[Fn]+[F3]
Panasonic	[Fn]+[F3]
Toshiba	[Fn]+[F5]
IBM	[Fn]+[F7]
SONY	[Fn]+[F7]
Fujitsu	[Fn]+[F10]

Macintosh :

Après le démarrage, activez la fonction "Réflexion" dans le tableau de bord Moniteurs.

Pour plus de détails sur la façon de procéder, reportez-vous à la documentation fournie avec votre ordinateur.

Win	<p>Selon la version de Windows que vous utilisez, une boîte de dialogue peut s'afficher pour vous prévenir qu'un nouveau matériel d'affichage a été détecté. Suivez les instructions à l'écran pour continuer. En cas de problème, contactez le bureau le plus proche dont l'adresse est mentionnée à la section "Conditions d'application de la garantie internationale" du guide "Consignes de sécurité / Conditions d'application de la garantie internationale".</p>
Win/Mac	<ul style="list-style-type: none"> • La projection de l'image d'ordinateur peut prendre quelques instants. • Selon l'ordinateur, le moniteur peut devenir vierge lorsque vous utilisez une sortie vidéo externe sur l'ordinateur.

Production d'images et de son depuis un ordinateur

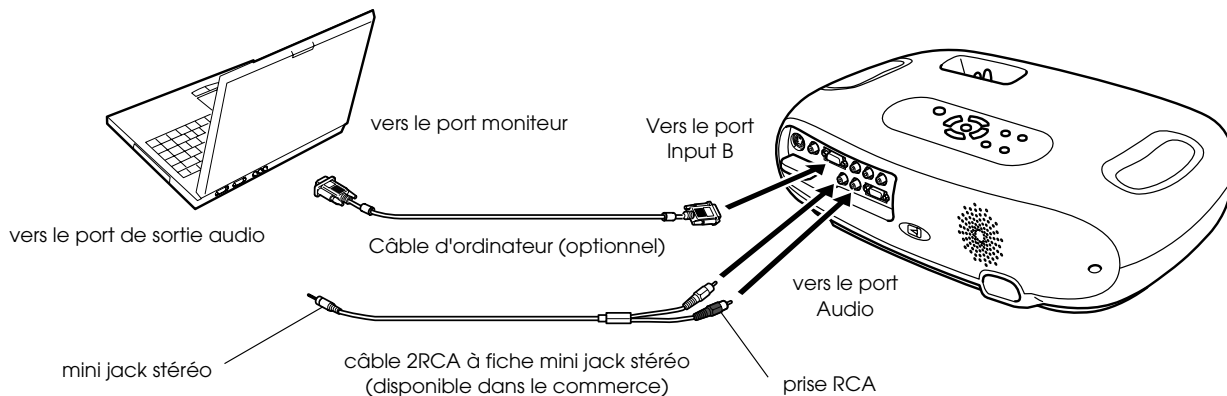

Si vous utilisez alternativement un ordinateur et un équipement vidéo, changez de câble ou utilisez un commutateur audio.

Réglage des images générées par ordinateur

■ Ajustement Auto (connexions ordinateur)

Le signal de l'ordinateur est analysé et les réglages suivants sont ajustés pour assurer une qualité d'image optimale.

- Alignement»
- Position
- Sync»



- Vous pouvez régler l'option Ajustement Auto sur off dans le menu de configuration "Image" → "Ajustement Auto". (Le réglage par défaut est ON) ☛ "Menu Image" P.45
- Lorsque la fonction Ajustement Auto est désactivée, appuyez sur la touche [Auto] de la télécommande pour effectuer l'ajustement automatique.
- Si vous appuyez sur la touche [Auto] pendant la fonction Arrêt sur image ou lorsque le menu de configuration est affiché, l'affichage est arrêté et la configuration automatique est lancée.

Ajustez les réglages Alignement et Sync manuellement si la configuration automatique ne peut pas être effectuée. (Touche [Menu] → "Image" → "Qualité d'image" → "Alignement", "Sync.") ☛ "Menu Image" P.45

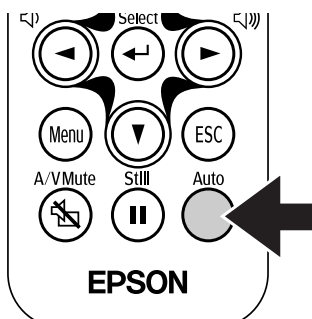

Utilisation des menus

1 Appuyez sur la touche [Menu].

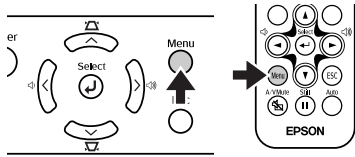

Le menu principal de configuration s'affiche.

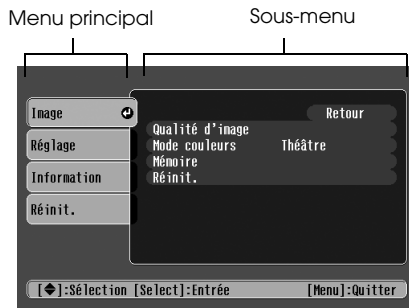

2 Appuyez sur la touche [▲] ou [▼] pour sélectionner l'élément du menu principal.

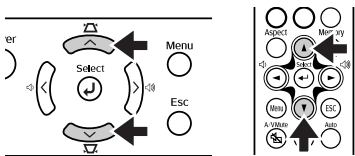

3 Appuyez sur la touche [←].

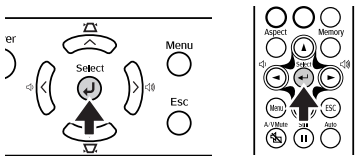

Le sous-menu s'affiche.



4 Appuyez sur la touche [▲] ou [▼] pour sélectionner les éléments du sous-menu, puis appuyez sur la touche [←].

5 Les réglages peuvent être modifiés comme suit :

(a) Appuyez sur la touche [←] ou [→] pour changer ces valeurs de réglage.



(b) Appuyez sur la touche [▲] ou [▼] pour sélectionner l'élément de menu. Appuyez sur la touche [←].

(vert) : élément actuellement réglé.

(orange) : élément actuellement sélectionné.

Appuyez sur la touche [←] pour confirmer la sélection.

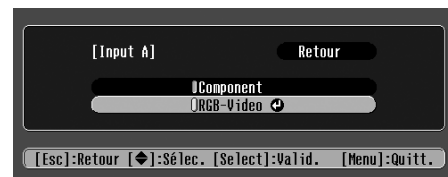

Le repère s'affiche derrière chaque élément servant à effectuer un réglage ou menant à un sous-menu.

(c) Appuyez sur la touche [←] ou [→] pour sélectionner la valeur. Puis, appuyez sur la touche [←].



(d) Appuyez sur les touches [▲] [▼] [←] [→] pour déplacer l'image.



6 Réglez les autres éléments de la même manière.

Appuyez sur la touche (Esc) pour retourner à l'élément précédent ou au menu, ou sélectionner "Retour".

7 Appuyez sur la touche [Menu] pour terminer.

Liste des fonctions

■ Menu Image

- Les fonctions du menu "Image" diffèrent selon le type de signal entrant.
- En l'absence de signal entrant, seule la fonction "Ajustement Auto" peut être réglée.

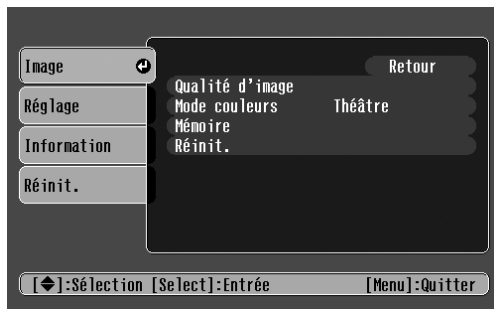

Vidéo (Vidéo/S-Vidéo)/Composantes

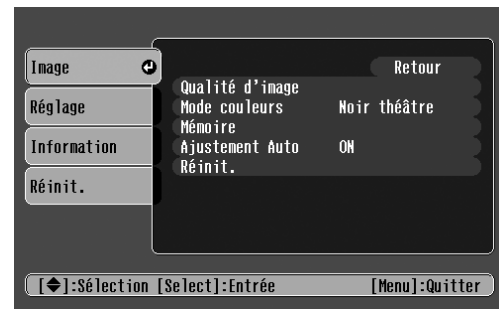

RVB (RVB-Vidéo/RVB analogique)

Sous-menu	Fonction	
Qualité d'image	Luminosité	Ajuste la luminosité de l'image.
	Contraste ▶▶	Ajuste le contraste de l'image.
	Netteté	Ajuste la netteté de l'image.
	Saturation (Vidéo uniquement)	Permet d'ajuster l'intensité des couleurs.
	Teinte (Vidéo uniquement)	(l'ajustement n'est possible que lorsque les signaux entrants sont de type <u>Vidéo en composantes</u> ▶▶ ou NTSC) Ajuste la teinte de l'image.
	Temp. Couleur ▶▶	Ajuste les couleurs lumineuses d'une teinte rouge vers une teinte bleue. Des réglages plus faibles de la température des couleurs produisent des couleurs plus rouges et des teintes plus douces. Des réglages plus élevés de la température des couleurs produisent des couleurs plus bleues et des teintes plus appuyées.
	Couleur chair	Ajuste le niveau de vert. L'intensité des teintes vertes s'accroît lorsque la valeur de réglage est élevée et l'intensité des teintes rouges/violettes devient plus prononcée lorsque la valeur de réglage est faible.
	Alignement ▶▶ (RVB uniquement)	Ajuste l'image lorsque des bandes verticales apparaissent à l'image.
Sync. ▶▶ (RVB uniquement)	Permet d'ajuster l'image qui tremble, qui est floue ou brouillée. L'image peut aussi trembler ou être floue lors du réglage de la luminosité, du contraste, de la netteté ou de la déformation trapézoïdale. Les meilleurs résultats sont obtenus en réglant l'alignement avant la synchronisation.	
Mode couleurs	Permet de corriger la vivacité des couleurs de l'image. Les réglages peuvent être mémorisés séparément pour chaque type de source (ordinateur ou vidéo). Sélectionnez l'un des 4 réglages de qualité selon l'environnement. <ul style="list-style-type: none"> • Dynamique : Le meilleur réglage pour projeter des jeux vidéo. Vous pouvez obtenir une qualité d'image vive même dans des endroits lumineux. • Salle de séjour : Le meilleur réglage pour la projection d'émissions sportives, etc. Vous pouvez obtenir une qualité d'image TV, même dans la salle de séjour. • Théâtre : Le meilleur réglage pour regarder des films généralement lumineux. Les couleurs sont vivement exprimées sans pour autant diminuer la luminosité de la lampe. • Noir théâtre : Le meilleur réglage pour regarder des films dans un endroit sombre. La luminosité de la lampe est réduite et les couleurs sont exprimées plus subtilement. 	
Mémoire	Permet d'enregistrer les valeurs de réglage des images. Sélectionnez "Mémoire1" ou "Mémoire2", puis appuyez sur le bouton [Left Arrow] pour enregistrer les réglages actuels. Vous pouvez afficher les réglages enregistrés en appuyant sur la touche [Memory].	
Ajustement Auto (RVB uniquement)	ON : lorsque la source d'entrée est commutée sur un signal d'ordinateur, le projecteur ajuste automatiquement l'image de manière optimale. OFF : l'Ajustement Auto est désactivé.	
Réinit.	Réinitialise toutes les valeurs de réglage du menu "Image" (sauf pour "Mémoire") à leurs réglages par défaut. <ul style="list-style-type: none"> • Appuyez sur la touche [Left Arrow] et sélectionnez "Oui" à l'écran de confirmation qui s'affiche. • Sélectionnez "Tout réinitialiser" pour restaurer tous les réglages de menu, comme l'image et le son, à leurs réglages par défaut. 🗨 "Menu Réinit." P.47 	

■ Menu Réglage



Sous-menu		Fonction
Ecran	Position	Déplace la position de l'image verticalement et horizontalement. <ul style="list-style-type: none"> Appuyez sur la touche [↔] et effectuez le réglage à l'écran d'ajustement de position de l'image qui s'affiche.
	Caption zoom	Vous pouvez régler les valeurs uniquement après avoir sélectionné la fonction Aspect zoom. <ul style="list-style-type: none"> Taille verticale : vous pouvez ajuster la taille verticale de l'image. Position de zoom: vous pouvez ajuster les déplacements verticaux de l'image.
	Keystone	Corrige la déformation trapézoïdale verticale de l'image. <ul style="list-style-type: none"> Lors de la correction de la déformation trapézoïdale, l'image projetée change de taille. Si les images restent déformées après la correction de la déformation trapézoïdale, réduisez le réglage de la netteté.
	Projection	<ul style="list-style-type: none"> Avant : L'image s'affiche comme telle. Aucune inversion verticale/horizontale n'a lieu. Avant/Plafond : L'image s'affiche inversée verticalement. Arrière : L'image s'affiche inversée horizontalement. Arrière/Plafond: L'image s'affiche inversée verticalement et horizontalement.
	Niveau D'Instal.	Vous pouvez sélectionner l'un des deux niveaux de noir prédéfinis. Lorsque l'image source est un signal NTSC Video/S-Signal Video ou lorsqu'elle a été définie sur Input A ("Component").
Fonctionnement	Mise en arrêt différé	Permet de régler l'option d'économie d'énergie lorsque aucun signal n'entre. <ul style="list-style-type: none"> Lorsqu'un intervalle de Mise en arrêt différé a été réglé, le projecteur entre en mode de Mise en arrêt lorsqu'aucune opération n'a été effectuée pendant la durée sélectionnée (5, 10 ou 30 minutes). La projection s'arrête et le projecteur entre en mode veille après refroidissement. (Le voyant Power s'allume à l'orange). La projection redémarre lorsque vous appuyez sur la touche [Power] du panneau de commande du projecteur ou de la télécommande.
	Contrôle parental	Active ou désactive le contrôle parental. Lorsque le contrôle parental est activé, le projecteur n'est pas mis sous tension si vous n'appuyez pas sur la touche [Power] du panneau de commande et que vous ne la maintenez pas enfoncée pendant au moins 3 secondes. (La télécommande fonctionne normalement.)
Affichage sur écran	Message	Lorsque cette option est sur "OFF", les messages tels que "Pas de Signal" et le nom de la source d'entrée ou du mode couleur sélectionné ne s'affichent plus. Les messages d'alerte tels que "Remplacez la lampe SVP." continuent à s'afficher.
	Couleur de fond	Règle la couleur d'arrière-plan sur le noir ou le bleu.
	Ecran démarrage	Cette option permet de choisir si le logo "EPSON" doit s'afficher pendant la procédure de démarrage du projecteur.
Signal entrée	Signal Vidéo	Sélectionne le système de couleurs du signal vidéo entrant. (Les modifications de format du signal sont visibles uniquement lorsque la source d'entrée est de type Video/S-Video.)
	Input A	Vous pouvez sélectionner tour à tour les sources connectées à Input A. <ul style="list-style-type: none"> Component : <u>YCbCr</u> / <u>YPbPr</u> RGB-Video : <u>SCART</u>, Sync. sur le vert
Volume	Permet de régler le volume	
Langue	Sélectionne la langue dans laquelle les messages s'affichent. <ul style="list-style-type: none"> Appuyez sur la touche [↔] et sélectionnez la langue dans la liste qui s'affiche. 	
Réinit.	Réinitialise toutes les valeurs de réglage du menu "Réglage" (sauf pour "Contrôle parental", "Input A" et "Langue") à leurs réglages par défaut. <ul style="list-style-type: none"> Appuyez sur la touche [↔] et sélectionnez "Oui" à l'écran de confirmation qui s'affiche. 	

■ Menu Information

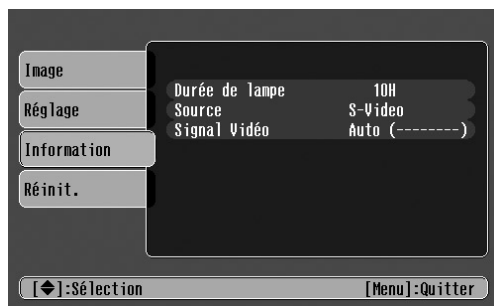

Video/S-Video

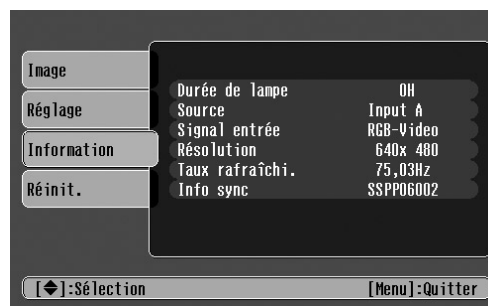

Input A/Input B

En présence d'un signal vidéo en composantes entrant dans le port Input A, le taux de rafraîchissement et les infos sync ne sont pas affichés.

Sous-menu	Fonction
Durée de lampe	Affiche la durée totale de fonctionnement de la lampe. Entre 0 et 10 heures, "0H" est affiché. Au-delà de 10 heures, la durée d'utilisation est affichée par incréments d'une heure. <ul style="list-style-type: none"> Lorsque la durée cumulée d'utilisation de la lampe atteint la durée appropriée, un message d'alerte s'affiche en rouge. * Si Noir théâtre a été utilisé continuellement (environ 2900 heures) Si d'autres modes ont été utilisés continuellement (environ 1900 heures)
Source	Affiche la source entrée en cours de projection.
Signal entrée (Input A/Input B uniquement)	Affiche les réglage de signal d'entrée.
Signal Vidéo (Video/S-Video uniquement)	Affiche le format du signal vidéo.
Résolution (Input A/Input B uniquement)	Affiche la résolution d'entrée. (ne s'affiche pas lorsque la source d'entrée est de type vidéo en composantes ou S-Vidéo.)
<u>Taux rafraîchi.</u> ▶ (Input A/Input B uniquement)	Affiche la cadence de rafraîchissement (ne s'affiche pas lorsque la source d'entrée est de type vidéo en composantes ou S-Vidéo.)
Info sync (Input A/Input B uniquement)	Affiche des informations concernant le signal d'image. Si vous avez des problèmes avec votre projecteur et que vous souhaitez contacter un revendeur Epson, indiquez à votre interlocuteur les informations affichées à l'écran.

■ Menu Réinit.

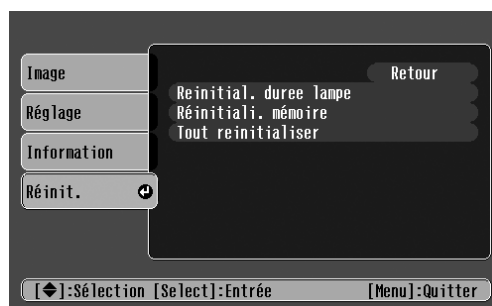

Sous-menu	Fonction
Réinitial. durée lampe	Remet à zéro la durée de fonctionnement de la lampe. Lorsque vous sélectionnez cette option, la durée totale de fonctionnement de la lampe est remise à sa valeur par défaut.
Réinitiali. mémoire	Réinitialise tous les réglages stockés en Mémoire.
Tout réinitialiser	Remet à zéro tous les éléments des menus de configuration à leurs réglages par défaut. <ul style="list-style-type: none"> Appuyez sur la touche [↵] et sélectionnez "Oui" à l'écran de confirmation qui s'affiche. Sélectionnez "Réinit." dans un menu individuel pour ne remettre à zéro que les réglages correspondant aux éléments de ce sous-menu. Les réglages "Mémoire", "Contrôle parental", "Input A", "Langue" et "Durée de lampe" ne sont pas remis à zéro.

Lorsque vous suspectez un problème

Vérifiez d'abord les voyants du projecteur.
Le projecteur est équipé de deux voyants qui vous informent de l'état de fonctionnement du projecteur.

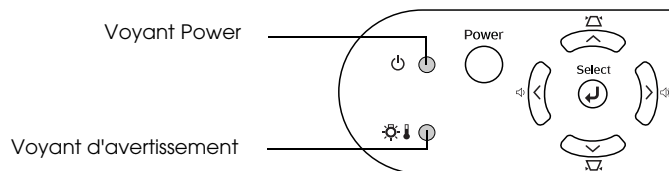

Voyant Power

- allumé ☀ clignotant
- Si l'indicateur est éteint, l'alimentation secteur n'est pas mise.

Signification	Cause/Solution	
Orange ●	Mode veille (Ceci n'est pas une erreur) Ne débranchez le cordon secteur que lorsque le projecteur est dans cet état. Appuyez sur la touche [Power] pour lancer la projection.	Guide de référence rapide
Orange ☀	Refroidissement en cours (Ceci n'est pas une erreur) <ul style="list-style-type: none"> • Veuillez attendre. La période de refroidissement dure environ 20 secondes. • Il n'est pas possible de faire fonctionner la touche [Power] pendant le refroidissement. Appuyez à nouveau sur la touche Power lorsque le refroidissement est terminé. 	
Vert ●	Projection en cours (Ceci n'est pas une erreur)	
Vert ☀	Préchauffage en cours (Ceci n'est pas une erreur) Veuillez attendre. La durée du préchauffage est d'environ 40 secondes. Lorsque le préchauffage est terminé, le voyant passe de vert clignotant à vert fixe.	

Voyant d'avertissement

- allumé ☀ clignotant
- Non éclairé dans des conditions d'utilisation normales.

Signification	Cause/Solution	
Rouge ●	Haute température interne (surchauffe) La lampe s'éteint automatiquement et la projection s'arrête. Attendez environ 5 minutes sans utiliser le projecteur. Après un délai d'environ 5 minutes, débranchez la fiche du cordon secteur, puis vérifiez les points suivants : <ul style="list-style-type: none"> • Veillez à ce que le filtre à air et la grille de sortie d'air soient suffisamment dégagés et que le projecteur ne soit pas contre un mur. • Si le filtre à air est sale, nettoyez-le. Au moment où vous rebranchez la fiche du cordon secteur, le projecteur revient à son état antérieur. Appuyez sur la touche [Power] du projecteur ou de la télécommande pour le remettre en marche.	P.40 P.52
Rouge ☀ (intervalles de 0,5 seconde)	La lampe présente un problème <ul style="list-style-type: none"> • Débranchez le cordon secteur de la prise de courant. Retirez la lampe du projecteur et vérifiez si celle-ci n'est pas brisée. Si elle n'est pas brisée, réinstallez-la. Rebranchez ensuite le cordon secteur et appuyez sur la touche [Power] du projecteur ou de la télécommande pour rallumer le projecteur. • Si la lampe est brisée, veuillez contacter votre distributeur ou le bureau le plus proche dont l'adresse est donnée à la page "Conditions d'application de la garantie internationale" dans le guide "Consignes de sécurité/Conditions d'application de la garantie internationale" (Aucune projection n'est possible tant que la lampe n'a pas été remplacée). • Assurez-vous de réinstaller la lampe correctement et de bien refermer le couvercle de la lampe. En cas de montage incorrect de la lampe ou de son couvercle, la lampe ne s'allumera pas. 	P.54
Rouge ☀ (intervalles de 1 seconde)	Problème interne Cessez d'utiliser votre projecteur, débranchez-le de sa prise de courant, puis adressez-vous à votre distributeur ou au plus proche bureau dont l'adresse figure à la page "Conditions d'application de la garantie internationale" dans le guide "Consignes de sécurité/Conditions d'application de la garantie internationale".	
Orange ☀	Refroidissement à haute vitesse en cours (Il ne s'agit pas d'une anomalie, cependant si la température monte à nouveau excessivement, la projection s'arrêtera automatiquement.) Installez le projecteur dans un endroit bien ventilé, en veillant à ce que son filtre à air et sa grille de sortie d'air soient suffisamment dégagés. Nettoyez le filtre à air.	P.40 P.52





- Si le projecteur ne fonctionne pas normalement alors que les voyants semblent indiquer que tout est normal, reportez-vous à la section suivante intitulée "Si les voyants n'indiquent rien d'utile".
- Si un voyant apparaît dans un état qui ne figure pas dans le tableau, adressez-vous à votre distributeur local ou au bureau le plus proche dont vous trouverez l'adresse à la page "Conditions d'application de la garantie internationale" dans le guide "Consignes de sécurité/Conditions d'application de la garantie internationale".
- Si votre projecteur continue à surchauffer alors que vous avez vérifié les points ci-dessus, cessez d'utiliser le projecteur, débranchez-le et faites-le réparer par votre distributeur ou le bureau le plus proche dont l'adresse est donnée à la page "Conditions d'application de la garantie internationale" dans le guide "Consignes de sécurité/Conditions d'application de la garantie internationale".

Si les voyants n'indiquent rien d'utile

■ Aucune image n'apparaît (aucun affichage)

	<ul style="list-style-type: none"> • Tente-t-on d'éteindre puis de rallumer immédiatement le projecteur? 	Vous ne pouvez pas commencer de nouvelle projection pendant au moins une minute après la fin de la projection, même si vous appuyez sur la touche [Power] du panneau de commande ou de la télécommande. Laissez le projecteur se refroidir complètement avant de commencer une nouvelle projection.
	<ul style="list-style-type: none"> • Avez-vous réglé un intervalle de Mise en arrêt différé (5, 10 ou 30 minutes)? 	Lorsqu'un intervalle de Mise en arrêt différé a été réglé, la lampe s'éteint au bout d'un moment (5, 10 ou 30 minutes, selon le réglage), si aucune opération n'est effectuée. Le voyant Power s'allume alors à l'orange.
	<ul style="list-style-type: none"> • Le réglage Luminosité de l'image est-il correct? 	Réglez la luminosité comme suit. [Menu] touche → "Image" → "Qualité d'image" → "Luminosité".
	<ul style="list-style-type: none"> • L'image projetée est-elle entièrement noire? 	Certaines images sont noires, comme cela arrive souvent avec les programmes économiseurs d'écran.
	<ul style="list-style-type: none"> • Y a-t-il un signal vidéo sur une entrée du projecteur? 	Vérifiez si un signal d'image entre. Réglez l'option "Message" sur "ON" dans le menu de configuration "Réglage" → "Affichage sur écran" → "Message", pour afficher les informations concernant le signal d'image.

■ Aucune image n'apparaît (mais les messages apparaissent)

 <p>"Pas de signal"</p>	<ul style="list-style-type: none"> • La source d'entrée est-elle correctement sélectionnée? 	Appuyez sur la touche [Source] du panneau de commande jusqu'à ce que la source d'entrée souhaitée soit sélectionnée. Pour la télécommande, appuyez sur la touche [Input A/B] ou la touche [S-Video/Video].
	<ul style="list-style-type: none"> • Les câbles sont-ils connectés correctement? 	Vérifiez si les câbles sont correctement connectés. En fonction de l'équipement utilisé, il est possible que vous deviez régler certains paramètres sur le matériel vidéo. Reportez-vous au guide de l'utilisateur de votre équipement vidéo.
	<ul style="list-style-type: none"> • La sortie vidéo externe a-t-elle été sélectionnée sur l'ordinateur? 	S'il s'agit d'un ordinateur portable ou d'un ordinateur à écran intégré, sélectionnez la sortie vidéo externe sur l'ordinateur.  "Connexion d'un ordinateur portable" P.42

■ L'image est floue (pas nette)

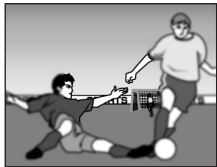
 <ul style="list-style-type: none"> • L'image est floue • Une partie de l'image est floue • L'image entière est floue 	<ul style="list-style-type: none"> • Le projecteur se trouve-t-il à une distance correcte de l'écran? 	La distance de projection optimale est comprise entre 73 et 1165 cm. Placez le projecteur à une distance comprise entre ces limites. ➡ "Méthode d'installation" P.40
	<ul style="list-style-type: none"> • L'objectif est-il sale? 	➡ "Nettoyage de l'objectif" P.52
	<ul style="list-style-type: none"> • De la buée s'est-elle formée sur l'objectif? 	Sortir le projecteur d'un endroit froid pour le réchauffer brusquement peut produire de la buée sur les lentilles de l'objectif, ce qui peut rendre les images floues. Laissez le projecteur se réchauffer doucement dans la pièce pendant environ une heure avant de l'utiliser, afin qu'il puisse avoir le temps d'atteindre la température ambiante. Si de la buée s'est déjà formée sur les lentilles de l'objectif, éteignez le projecteur et attendez que celle-ci s'évapore spontanément.
	<ul style="list-style-type: none"> • La mise au point a-t-elle été réglée correctement? 	Tournez la bague de mise au point pour ajuster la netteté.

■ L'image est déformée/L'image est brouillée

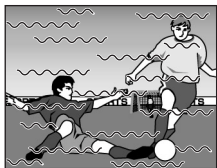
	<ul style="list-style-type: none"> • Utilisez-vous un câble de rallonge? 	Avec un câble de rallonge, des interférences électriques peuvent affecter les signaux.
	<ul style="list-style-type: none"> • Les câbles sont-ils correctement connectés? 	Vérifiez si les câbles sont correctement connectés. Des interférences peuvent se produire si les câbles ne sont pas correctement connectés.

■ Seule une partie de l'image apparaît (petite ou grande)

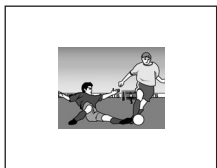
 	<ul style="list-style-type: none"> • Le réglage "Rapport L/H" a-t-il été sélectionné correctement? 	Appuyez sur la touche [Aspect] pour modifier le rapport hauteur/largeur. ➡ la section "Modification du rapport largeur/hauteur" dans le <i>Guide de référence rapide</i>
	<ul style="list-style-type: none"> • Le réglage "Position" de l'image est-il correct? 	Utilisez la commande "Réglage" → "Ecran" → "Position" pour ajuster la position de l'image.

■ Les couleurs de l'image sont médiocres, verdâtres ou rougeâtres

	<ul style="list-style-type: none"> • La lampe a-t-elle besoin d'être remplacée? 	Lorsque la lampe approche de sa fin de vie, les couleurs perdent de leur fraîcheur et l'image s'assombrit sensiblement. Remplacez la lampe si c'est le cas. ➡ "Périodicité de remplacement de la lampe" P.54
	<ul style="list-style-type: none"> • Ajustez chaque réglage des menus suivants. [Menu] touche → "Image" → "Qualité d'image" 	"Contraste", "Temp. Couleur" "Saturation", "Teinte", "Luminosité"
	<ul style="list-style-type: none"> • Les câbles sont-ils correctement connectés? 	Si les câbles reliés à l'équipement vidéo en composante ne sont pas correctement connectés, certaines couleurs ne peuvent pas être affichées.

■ L'image est sombre

	<ul style="list-style-type: none"> La lampe a-t-elle besoin d'être remplacée? 	<p>Lorsque la lampe approche de sa fin de vie, les couleurs perdent de leur fraîcheur et l'image s'assombrit sensiblement. Remplacez la lampe si c'est le cas.</p> <p>☛ "Périodicité de remplacement de la lampe" P.54</p>
	<ul style="list-style-type: none"> Ajustez chaque réglage des menus suivants. [Menu] touche → "Image" → "Qualité d'image" 	"Luminosité", "Contraste"

■ Pas de son

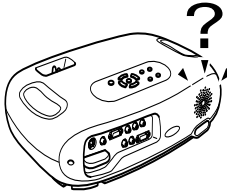
	<ul style="list-style-type: none"> Le volume a-t-il été réglé sur le paramètre minimal? 	Réglez le volume à l'aide de la télécommande ou du panneau de commande.
	<ul style="list-style-type: none"> La source audio est-elle connectée correctement? 	Reliez l'équipement utilisé au port Audio avec un câble audio.
	<ul style="list-style-type: none"> Is the connected Video equipment in playback mode? 	Turn on the power to the connected equipment and press the play button.

■ La télécommande ne fonctionne pas

	<ul style="list-style-type: none"> Le capteur infrarouge du projecteur qui reçoit les signaux de la télécommande est-il exposé aux rayons directs du soleil ou d'une forte lampe fluorescente? 	☛ "Utilisation de la télécommande" P.39
	<ul style="list-style-type: none"> La télécommande est-elle trop éloignée du projecteur? 	La portée maximale de la télécommande est d'environ 6 m.
	<ul style="list-style-type: none"> Pointe-t-on l'émetteur infrarouge de la télécommande vers le capteur infrarouge du projecteur lors de l'utilisation de la télécommande? 	L'angle de fonctionnement de la télécommande est d'environ $\pm 30\frac{1}{2}^\circ$ horizontalement et d'environ $\pm 15\frac{1}{2}^\circ$ verticalement.
	<ul style="list-style-type: none"> La languette de plastique isolante de la pile a-t-elle été retirée? 	Retirez la languette isolante.
	<ul style="list-style-type: none"> La pile est-elle usée? 	☛ "Remplacement de la pile" P.53

■ Impossible d'arrêter le projecteur (en appuyant sur la touche (Power))

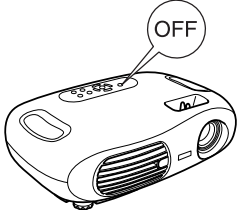
	<ul style="list-style-type: none"> Le voyant Power reste à l'orange. 	Ce projecteur est conçu pour que le voyant Power reste allumé après sa mise hors tension. Le voyant Power s'éteint lorsque l'on débranche le cordon secteur.
---	---	--

■ Le projecteur ne sera pas mis sous tension

<ul style="list-style-type: none"> Le projecteur n'est pas mis sous tension, même lorsque vous appuyez sur la touche [Power] du panneau de commande. 	<p>Le contrôle parental est-il activé ?</p> <p>Appuyez et maintenez enfoncée la touche [Power] pendant au moins 3 secondes pour mettre le projecteur sous tension.</p>
---	--



Assurez-vous d'avoir lu le fascicule intitulé "Consignes de sécurité/Conditions d'application de la garantie internationale" avant de poursuivre.

Nettoyage

Nettoyez votre projecteur s'il est devenu sale ou si la qualité des images projetées commence à se dégrader.

Nettoyage du filtre à air

Un filtre à air bouché par une accumulation de poussière peut empêcher une bonne ventilation et provoquer une surchauffe nuisible au projecteur.

En gardant le projecteur à l'horizontale, aspirez la poussière du filtre à air avec un aspirateur.



Si le filtre à air est difficile à nettoyer ou s'il est cassé, remplacez-le. Contactez votre distributeur pour obtenir un nouveau filtre à air.

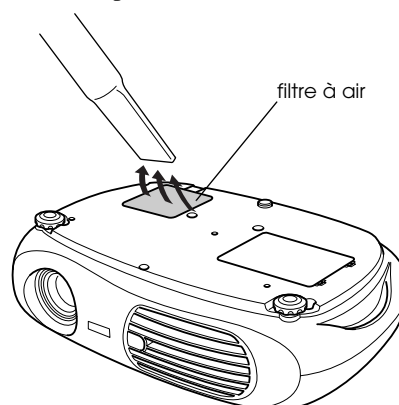

Nettoyage de l'extérieur du projecteur

Nettoyez l'extérieur du projecteur en l'essuyant doucement avec un chiffon.

Si le projecteur est particulièrement sale, humidifiez votre chiffon avec de l'eau et une petite quantité d'un détergent au pH neutre, en veillant à bien essorer votre chiffon avant de vous en servir pour essuyer l'extérieur du projecteur. Essuyez ensuite à nouveau l'extérieur du projecteur avec un chiffon doux et sec.



N'utilisez pas de substance volatile telle que de la cire, de l'alcool ou un solvant pour nettoyer l'extérieur du projecteur. Ces matières pourraient déformer la coque du projecteur ou dissoudre sa couche de surface.

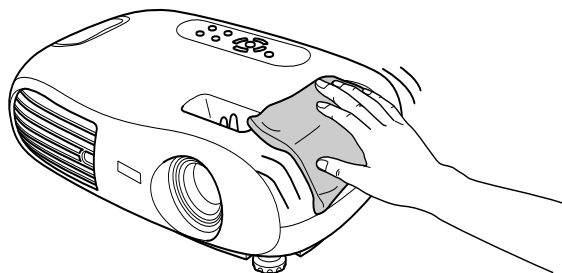

Nettoyage de l'objectif

Utilisez un pinceau soufflant du commerce ou bien du papier optique pour essuyer délicatement la lentille de l'objectif.



Ne frottez pas l'objectif avec un matériau abrasif, et protégez-le des chocs, car il s'agit d'une pièce fragile.

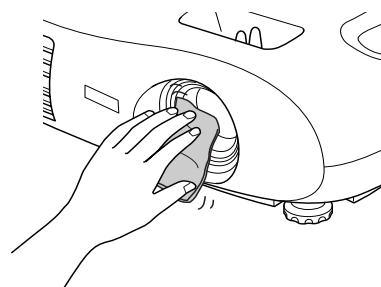

Remplacement des pièces de consommation courante

■ Remplacement du filtre à air

(filtre à air : ELPAF04)

Le remplacement du filtre à air peut se faire même si le projecteur est fixé au plafond.

- 1** Eteignez le projecteur, attendez la fin de la période de refroidissement et débranchez le cordon secteur du projecteur.

Refroidissement» prend environ 20 secondes.

- 2** Placez votre doigt dans le loquet et soulevez le couvercle. Sortez le filtre à air en le tirant vers le haut.

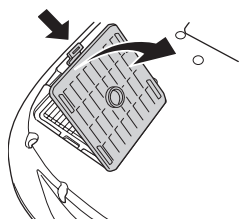

- 3** Remplacez le filtre à air par un filtre neuf.

Retirez l'ancien filtre à air et installez à sa place un filtre à air neuf. Il ne doit pas y avoir d'espace entre le filtre à air et la grille en plastique.

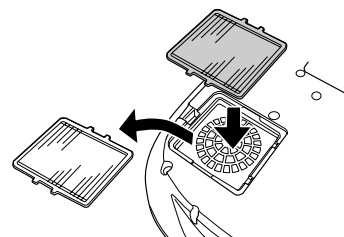

- 4** Remplacez le couvercle du filtre à air. Insérez d'abord les languettes, puis appuyez sur le côté opposé jusqu'au déclic.

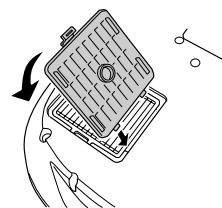

Observez la réglementation locale en vigueur concernant les déchets lorsque vous jetez des filtres à air usagés.

■ Remplacement de la pile

(Pile de rechange: 1 x pile lithium CR2025)



Conservez les piles hors de portée des enfants pour éviter tout risque d'accidents. Si un enfant avale une pile, rendez-vous chez votre médecin immédiatement.

- 1** Extrayez le tiroir porte-pile. Poussez la languette du tiroir porte-pile vers l'intérieur, puis sortez le tiroir porte-pile.

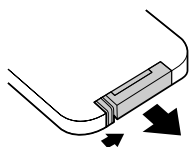

- 2** Retirez l'ancienne pile et remplacez-la par une neuve.

Le côté (+) est marqué sur le porte-pile : veillez à installer la nouvelle pile à l'endroit.

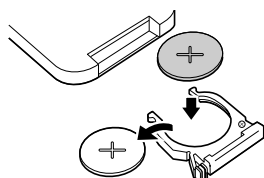

- 3** Remettez le tiroir porte-pile en place. Enfoncez-le jusqu'au déclic.

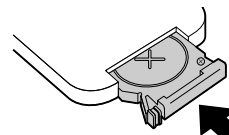

Observez la réglementation locale en vigueur concernant les déchets lorsque vous jetez des piles usagées.

■ Périodicité de remplacement de la lampe

- Il est temps de remplacer la lampe quand le message "Remplacez la lampe SVP" s'affiche dans le coin inférieur gauche de l'écran au début de la projection et pendant 30 secondes.
- Il est également temps de changer la lampe lorsque le voyant d'avertissement clignote à une fréquence de 0,5 seconde.

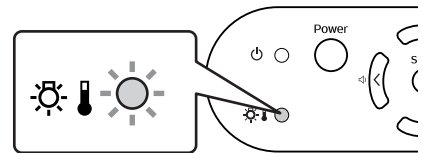

- *La date à laquelle le message invitant à remplacer la lampe apparaît varie selon le mode couleur utilisé. Si Noir théâtre a été utilisé continuellement (environ 2900 heures) Si d'autres modes ont été utilisés continuellement (environ 1900 heures)*
- *Lorsque le message est affiché, remplacez la lampe aussi vite que possible.*
- *Si vous continuez à utiliser la lampe au-delà de cette période, elle risque d'exploser.*
- *Certaines lampes s'arrêtent de fonctionner avant même l'apparition du message d'avertissement. Il est donc conseillé d'avoir une lampe de remplacement au cas où cela arriverait.*
- *Vous pouvez acheter les lampes de remplacement chez le distributeur le plus proche.*

■ Remplacement de la lampe

(Lampe de remplacement : ELPLP25H)



- *Attendez que la lampe ait refroidi suffisamment avant d'ouvrir le couvercle de la lampe. Il faut compter une heure pour que la lampe soit suffisamment froide.*
- *Lorsque la lampe est brisée, remplacez-la ou demandez l'avis de votre distributeur. Si vous remplacez vous-même la lampe, prenez garde aux bouts de verre.*

1 Eteignez le projecteur et attendez la fin de la période de refroidissement. (environ 20 secondes)

Débranchez le cordon secteur et attendez que la lampe refroidisse. (environ 1 heure)

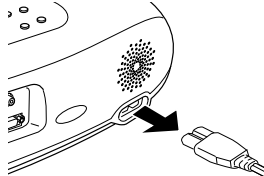

2 Ouvrez le couvercle de la lampe.

Soulevez le couvercle de la lampe en plaçant vos doigts dans les loquets et en poussant vers le haut.

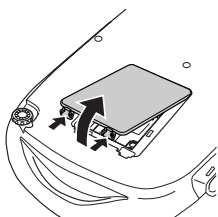

3 Desserrez les vis de fixation qui retiennent la lampe.

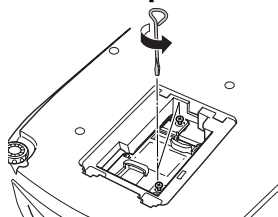

4 Retirez l'ancienne lampe.

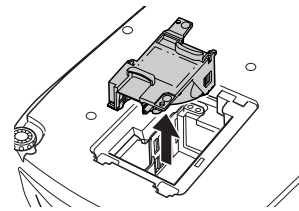

5 Installez la nouvelle lampe.

Appuyez sur la lampe jusqu'au déclic, puis vissez les deux vis de fixation.

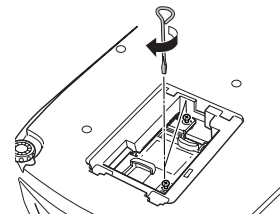

6 Remplacez le couvercle de la lampe.

Insérez d'abord les languettes, puis appuyez sur le côté opposé jusqu'au déclic.

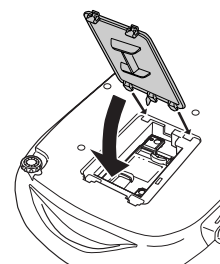



- Installez correctement la lampe. Si vous retirez le couvercle de la lampe, celle-ci s'éteint automatiquement par mesure de précaution. La lampe ne s'allume pas si elle ou son couvercle n'est pas installé(e) correctement.
- Après le remplacement de la lampe, assurez-vous de réinitialiser la durée de fonctionnement de la lampe.
- Lors du remplacement de la lampe, remplacez également le filtre à air. ➔ "Périodicité de remplacement de la lampe" P.54
- L'ampoule contient du mercure. Observez la réglementation locale en vigueur concernant les déchets lorsque vous jetez des lampes.

■ Remise à zéro du compteur d'heures d'utilisation de la lampe

Le projecteur intègre un compteur qui comptabilise les heures d'utilisation de la lampe. Lorsque ce temps d'utilisation cumulé atteint une certaine valeur, le message d'avertissement suggérant de remplacer la lampe s'affiche à l'écran. Il est donc important de remettre ce compteur à zéro dans le menu de configuration, à chaque fois que vous remplacez la lampe par une lampe neuve.



Ne remettez pas ce compteur à zéro si vous n'avez pas changé la lampe. Sinon, la durée d'utilisation de la lampe affichée ne sera pas correcte.

1 Mettez le projecteur sous tension et appuyez sur la touche [Menu].

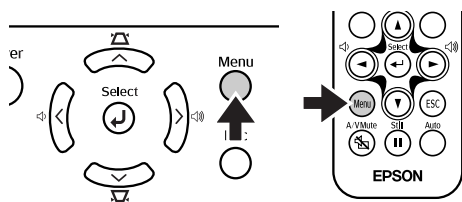

2 Sélectionnez "Réinitial. durée lampe" dans le menu "Réinit." avec les touches [▲][▼][←].

3 Utilisez les touches [←][→] pour sélectionner "Oui", puis appuyez sur la touche [←].

Le nombre d'heures d'utilisation de la lampe est alors remis à zéro.



Glossaire

Ce glossaire contient les définitions des termes complexes utilisés dans ce manuel ou des termes qui ne sont pas expliqués dans le corps du manuel. Il existe dans le commerce des publications contenant des précisions supplémentaires sur ces sujets.

Alignement	Les signaux émis par les ordinateurs ont une fréquence spécifique. L'image produite ne sera pas de bonne qualité si la fréquence du projecteur ne coïncide pas avec la fréquence de l'ordinateur. L'action d'aligner les phases de ces signaux (le nombre de crêtes et de creux dans le signal) est appelée "alignement". Si l'alignement n'est pas bien effectué, de larges bandes verticales apparaîtront sur les images projetées.
Balayage entrelacé	Chaque écran est divisé en fines lignes horizontales qui s'affichent en séquence partant de la gauche vers la droite et du haut vers le bas. Cette méthode de balayage de l'image, où les lignes numérotées paires et les lignes numérotées impaires s'affichent alternativement, s'appelle Entrelacement.
Balayage progressif	Méthode de balayage d'image dans laquelle chaque image instantanée est entièrement balayée de haut en bas pour former une image individuelle complète.
Contraste	La différence entre les zones claires et les zones sombres d'une image peut être augmentée ou diminuée pour faire ressortir ou au contraire adoucir du texte ou des images. C'est ce réglage que l'on appelle "contraste".
Dolby digital	Format audio développé par les laboratoires Dolby Laboratories. Alors que la stéréo normale est un format à 2 voies qui requiert donc au moins deux haut-parleurs, le Dolby numérique est un format à 6 voies (ou 5,1 voies) qui ajoute à ces deux haut-parleurs un haut-parleur central, deux haut-parleurs arrière et un haut-parleur de basses (sub-woofer).
HDTV	Abréviation de High-Definition Television se référant aux systèmes de haute définition satisfaisant les conditions suivantes. <ul style="list-style-type: none"> • Résolution verticale de 750p ou 1125i ou plus (p=Balayage progressif, i=Balayage entrelacé) • Rapport largeur/hauteur de 16:9 • Dolby digital Réception et lecture (ou sortie) audio
Mode Squeeze	Méthode de compression et d'enregistrement des images grand écran 16:9 sur un logiciel vidéo en tant qu'images 4:3. Lors de la projection en mode Squeeze, les images repassent à leur format initial 16:9.
Rapport L/H	Rapport entre la largeur de l'image et sa hauteur. Les images présentant un rapport L/H de 16:9 sont appelées "à grande largeur d'écran". Le rapport L/H des images standard est de 4:3.
Refroidissement	Processus servant à refroidir la lampe du projecteur qui a chauffé pendant une projection. Elle s'exécute automatiquement dès que l'on appuie sur la touche [Power] du panneau de commande du projecteur ou de la télécommande pour éteindre le projecteur. Ne débranchez pas le projecteur pendant la période de refroidissement. Si la période de refroidissement est interrompue, la chaleur de la lampe est piégée à l'intérieur du projecteur, ce qui peut réduire la durée de vie de la lampe et provoquer un dysfonctionnement du projecteur.
RVB-Vidéo	Terme utilisé pour décrire un signal vidéo fréquemment émis vers les moniteurs d'ordinateur. RVB-Vidéo est constitué d'impulsions électriques représentant les intensités des trois couleurs primaires de la lumière (rouge, vert et bleu). Une quatrième ou une cinquième impulsion transporte des informations sur la synchronisation.
SCART	Un connecteur rectangulaire à 21 broches pour la transmission de signaux audio et vidéo entre des équipements TV, VTR et AV. RVB, S-Vidéo/Vidéo en composantes et deux canaux audio peuvent être transmis.
SDTV	Abréviation de Standard Definition Television. Se réfère aux systèmes de télévision standard qui ne satisfont pas aux conditions de télévision haute définition.
SVGA	Type de signal vidéo présentant une résolution de 800 points (horizontaux) par × 600 points (verticaux), utilisé par les ordinateurs compatibles IBM PC/AT.
Sync. (Synchronisation)	Les signaux émis par les ordinateurs ont une fréquence spécifique. L'image produite ne sera pas de bonne qualité si la fréquence du projecteur ne coïncide pas avec la fréquence de l'ordinateur. L'action d'aligner les phases de ces signaux (la position relative des crêtes et des creux dans le signal) est appelée "synchronisation". Si les signaux ne sont pas synchronisés, l'image peut devenir tremblante, floue ou déformée horizontalement.

S-Vidéo	Signal vidéo composé d'une composante de luminosité/luminance vidéo et de composantes de couleurs fournies sous la forme de signaux distincts, de façon à fournir une meilleure qualité d'image. Ces images sont donc formées à partir de deux signaux indépendants : Y (signal de luminance) et C (signal de couleur).
Taux rafraîchi.	Les points lumineux des écrans ne conservent une même luminosité et une même couleur que pendant un temps très court. Pour cette raison, l'image doit être balayée de nombreuses fois par seconde pour rafraîchir les points lumineux. Le nombre d'opérations de rafraîchissement par seconde est appelée "taux ou cadence de rafraîchissement" et s'exprime en hertz (Hz).
Temp. Couleur	Température d'un objet émettant de la lumière. Si la température des couleurs est élevée, celles-ci tendent à tirer vers le bleu. Si la température des couleurs est moins grande, celles-ci tendent à tirer vers le rouge.
Verrouillage de sécurité	Dispositif consistant en un trou pratiqué dans le boîtier du projecteur, dans lequel on passe un câble antivol (non fourni) pour attacher le projecteur à une table ou à une poutre. Ce projecteur est compatible avec le système Microsaver Security System fabriqué par Kensington.
VGA	Type de signal vidéo présentant une résolution de 640 points (horizontaux) par \times 480 points (verticaux), utilisé par les ordinateurs compatibles IBM PC/AT.
Vidéo composite	Signal de vidéo standard (NTSC, PAL, SECAM) qui représente le mélange d'un signal de luminosité et des signaux de couleurs. La vidéo composite consiste en un signal de porteuse Y (signal de luminance) et un signal chromatique (couleur), combinés au signal de barre de couleur.
Vidéo en composantes	Signal vidéo composé d'une composante de luminosité/luminance vidéo et de composantes de couleurs fournies sous la forme de signaux distincts, de façon à fournir une meilleure qualité d'image. En mode TV haute définition (HDTV), il s'agit d'un signal d'image composé en fait de trois signaux indépendants : Y (signal de luminance), Pb et Pr (signal en différences de couleur).
XGA	Type de signal vidéo présentant une résolution de 1024 points (horizontaux) par \times 768 points (verticaux), utilisé par les ordinateurs compatibles IBM PC/AT.
YCbCr	Signal de porteuse contenu dans le signal de mire en barres de couleurs utilisé dans la diffusion moderne d'images de télévision (NTSC). Son nom se décompose en Y (signal de luminance) et en CbCr (signaux chromatiques (de couleur)).
YPbPr	Signal de porteuse contenu dans le signal de mire en barres de couleurs utilisé dans la diffusion d'images de télévision haute définition (HDTV). Son nom se décompose en Y (signal de luminance) et en PbPr (signal de différences de couleur).

Résolutions d'affichage prises en charge

■ Vidéo en composantes

Signal	Résolution	Mode Format		
		Normal	Squeeze	Zoom
<u>SDTV</u> ▶(525i, 60 Hz)	640 × 480	640 × 480 (format 4:3)		
SDTV (625i, 50 Hz)	768 × 576	640 × 480 (format 4:3)		
SDTV (525p)	640 × 480	640 × 480 (format 4:3)		
SDTV (625p)	768 × 576	640 × 480 (format 4:3)		
<u>HDTV</u> ▶(750p) 16:9	1280 × 720	854 × 480 (format 16:9)	-	-
HDTV (1125i) 16:9	1920 × 1080	854 × 480 (format 16:9)	-	-

■ Vidéo composite/S-Video

Signal	Résolution	Mode Format		
		Normal	Squeeze	Zoom
TV(NTSC)	640 × 480	640 × 480 (format 4:3)		
TV(PAL, SECAM)	768 × 576	640 × 480 (format 4:3)		

■ SCART (4RCA/RGB-Video)

Signal	Résolution	Mode Format		
		Normal	Squeeze	Zoom
SDTV (525i, 60 Hz)	640 × 480	640 × 480 (format 4:3)		
SDTV (625i, 50 Hz)	768 × 576	640 × 480 (format 4:3)		
SDTV (525p)	640 × 480	640 × 480 (format 4:3)		
SDTV (625p)	768 × 576	640 × 480 (format 4:3)		

■ Ordinateur (RVB analogique)

Signal	Résolution	Mode Format		
		Normal	Squeeze	Zoom
EGA	640 × 350	854 × 468	-	-
<u>VGA</u> ▶60	640 × 480	640 × 480 (format 4:3)		
VESA 72 / 75 / 85,iMac*	640 × 480	640 × 480 (format 4:3)		
<u>SVGA</u> ▶ 56 / 60 / 72 / 75 / 85,iMac*	800 × 600	640 × 480 (format 4:3)		
<u>XGA</u> ▶ 43i / 60 / 70 / 75 / 85,iMac*	1024 × 768	640 × 480 (format 4:3)		
MAC13"	640 × 480	640 × 480 (format 4:3)		
MAC16"	832 × 624	640 × 480 (format 4:3)		
MAC19"	1024 × 768	640 × 480 (format 4:3)		
MAC21"	1152 × 870	636 × 480		
SDTV (525i, 60 Hz)	640 × 480	640 × 480 (format 4:3)		
SDTV (525p)	640 × 480	640 × 480 (format 4:3)		
SDTV (625i, 50 Hz)	768 × 576	640 × 480 (format 4:3)		
SDTV (625p)	768 × 576	640 × 480 (format 4:3)		
HDTV (750p) 16:9	1280 × 720	854 × 480 (format 16:9)	-	-
HDTV (1125i) 16:9	1920 × 1080	854 × 480 (format 16:9)	-	-

" " indique les modes Format disponibles en fonction de chaque signal.
La résolution prise en charge est 854 × 480 (format 16:9).

*La connexion est impossible si l'équipement n'est pas doté d'un port de sortie VGA.
D'autres signaux non répertoriés dans le tableau ci-dessus peuvent parfois être projetés. Mais, toutes les fonctions ne seront pas disponibles avec ces signaux.

Accessoires en option

Les accessoires suivants sont disponibles en option. La liste des accessoires en option est valable à partir d'août 2003. Les détails des accessoires sont sujets à modification sans préavis.

Référence de la pièce	Désignation de la pièce	Utilisation
ELPLP25H	Lampe EMP	Sert à remplacer les lampes usées.
ELPAF04	Filtre à air	Sert à remplacer les filtres à air usés.
ELPST12	Télécommande	Identique à la télécommande fournie avec le projecteur.
ELPSC06	Ecran portable 50"	Ecran compact facilement transportable. (format 4:3)
ELPSC07	Ecran 60"	Ecran portatif sur rouleau. (format 4:3)
ELPSC11	Ecran mural 60"	
ELPSC08	Ecran 80"	
ELPSC10	Ecran 100"	
ELPKC02	Câble PC VGA-HD15 (1,8 m) (pour les connecteurs mini D-Sub 15broches/ mini D-Sub 15broches)	Sert à relier le projecteur à un ordinateur.
ELPKC09	Câble PC VGA-HD15 (3m) (pour les connecteurs mini D-Sub 15broches/ mini D-Sub 15broches)	
ELPKC10	Câble PC VGA-HD15 (20 m) (pour les connecteurs mini D-Sub 15broches/ mini D-Sub 15broches)	
ELPKC29	Prise SCART RVB (0,3 m) (pour RCA × 4/SCART)	Sert à relier l'équipement vidéo par un câble SCART.
ELPAP01	Kit adaptateur Mac	Sert à convertir une fiche 15broches Macintosh D-sub en fiche 15 broches mini D-sub.
ELPMB11	Fixation de plafond*	Permet de fixer le projecteur à un plafond.
ELPFC03	Plaque de base montant pupitre*	A utiliser pour suspendre le projecteur à un haut plafond ou à un faux-plafond en panneaux.
ELPFP04	Système de rallonge 370 (370mm argent)*	
ELPFP05	Système de rallonge 570 (570mm argent)*	
ELPFP06	Système de rallonge 770 (770mm argent)*	
ELPKS51	Etui souple	Utilisez cet étui pour transporter le projecteur.

* Une procédure d'installation spéciale doit être respectée pour suspendre le projecteur au plafond. Adressez-vous à votre distributeur si vous souhaitez réaliser ce type d'installation.

Spécifications

MODEL	Home Projector EMP-TW10			
Dimensions	402(W)×114(H)×294(D)mm (not including feet)			
LCD Size	0.55" wide			
LCD Driving Method	Poly-silicon TFT Active Matrix			
Pixel number	854 × 480 pixels			
Projection Type	Manual zoom/focus			
Projection Zoom ratio	1-1.54			
Lamp Type	UHE Lamp 132W			
Sound output	1W Monaural			
Power Consumption	100-240VAC 50/60Hz 2.3-1.0A			
Operating temperature	+5°C to +35°C (41°-95°F) (No condensation)			
Weight	Approx. 3.6kg			
Connectors	Input A port	SCART	1	4RCA pin jack
		Component		3RCA pin jack
	Input B port		1	Mini D-Sub 15pin(female)
	S-Video port		1	Mini DIN 4pin
	Video port		1	RCA pin jack
	Audio port		1	RCA pin jack×2(L,R)
	Control (RS-232C) port		1	D-Sub 9 pin(male)



Ce projecteur incorpore des circuits intégrés Pixelworks DNX™.

Safety

USA (100-120VAC)
 UL1950 3rd Edition
 Canada (100-120VAC)
 CSA C22.2 No.950-95 (cUL)
 European Community (200-240VAC)
 The Low Voltage Directive (73/23/EEC)
 IEC60950 2nd Edition, +Amd.1,
 +Amd.2, +Amd.3, +Amd.4

EMC

USA (100-120VAC)
 FCC 47CFR Part15B Class B (DoC)
 Canada (100-120VAC)
 ICES-003 Class B

European Community (200-240VAC)
 The EMC Directive (89/336/EEC)
 EN55022, 1998 Class B
 EN55024, 1998
 IEC61000-4-2, IEC61000-4-3,
 IEC61000-4-4, IEC61000-4-5,
 IEC61000-4-6, IEC61000-4-8,
 IEC61000-4-11,
 IEC61000-3-2, IEC61000-3-3

Australia/New Zealand (200-240VAC)
 AS/NZS 3548:1995, A1:1997, A2:1997,
 Class B
 CISPR Pub.22:1993, A1:1995, A2:1996,
 Class B

Apparence

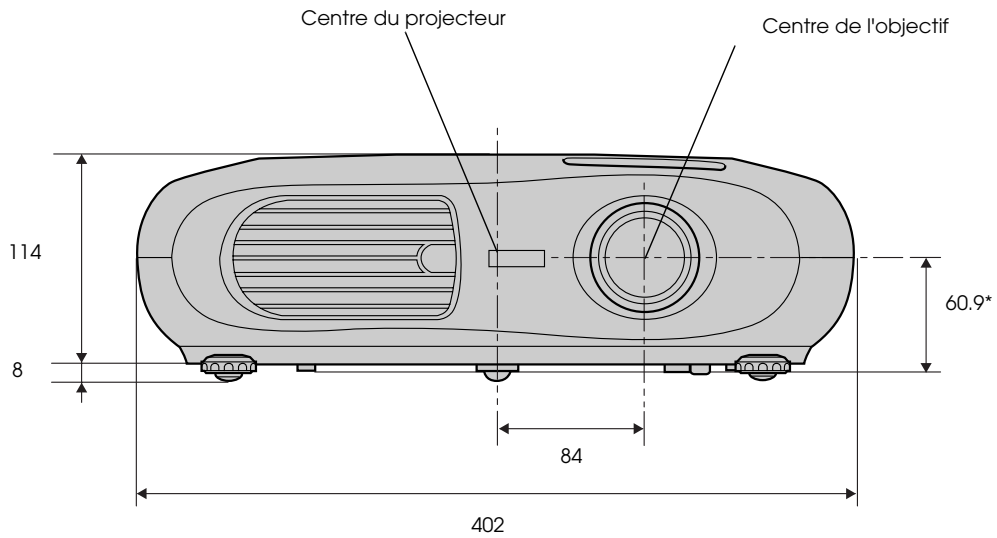

* Distance entre le centre de l'objectif et le trou de montage pour bride de suspension

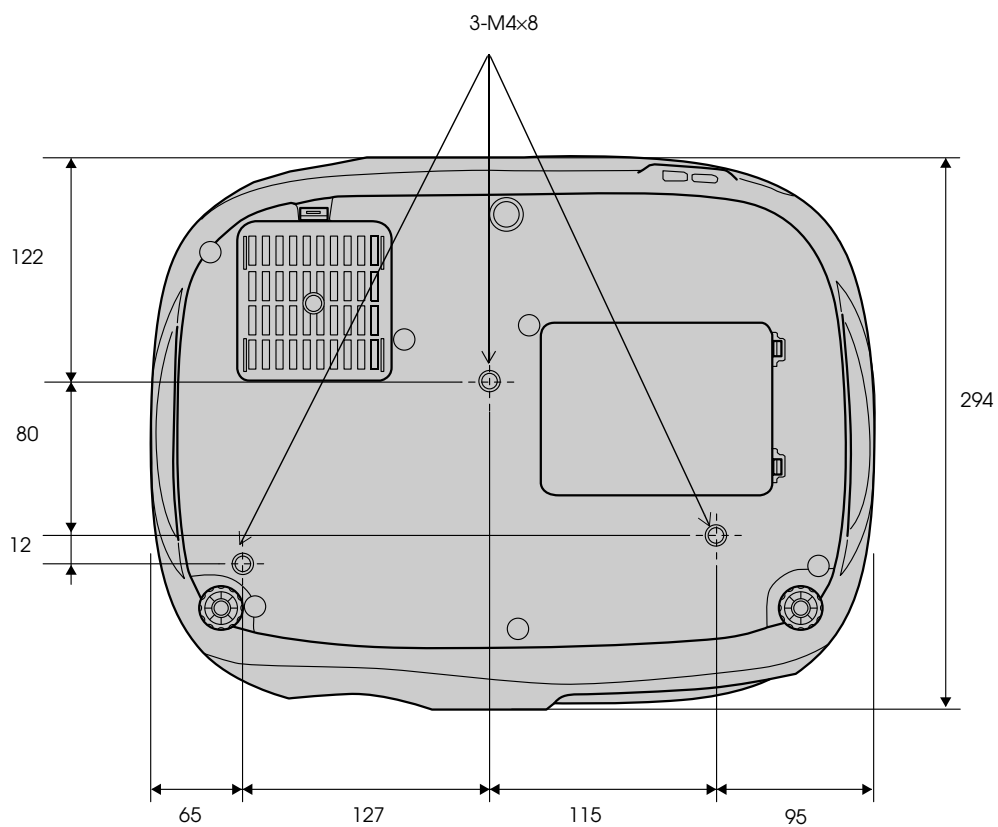

Index

A		K	
Accessoires en option	60	Keystone	46
Affichage pris en charge	58	L	
Affichage sur écran	46	Langue	46
Ajustement Auto	43, 45	Lorsque vous suspectez un problème	48
Alignement	45	Luminosité	45
B		M	
Bague de mise au point	36	Mémoire	45
Bague de zoom	36	Menu Image	45
C		Menu Information	47
Câble d'ordinateur	43	Menu principal	44
Cache d'objectif	36	Menu Réglage	46
Caption zoom	46	Menu Réinit.	47
Connexion d'un ordinateur	42	Message	46
Contraste	45	Mise en arrêt différé	46
Controle parental	46	Mode couleurs	45
Cordon secteur	34	N	
Couleur Chair	45	Netteté	45
Couleur de fond	46	Nettoyage de l'extérieur du projecteur	52
Couvercle de la lampe	37	Nettoyage de l'objectif	52
D		Nettoyage du filtre à air	52
Durée de lampe	47	Niveau D'Instal.	46
E		Noms et fonctions des différentes parties du projecteur	36
Ecran	46	Normal	58
Ecran démarrage	46	O	
Ecran translucide	41	Orifice d'entrée d'air	37
Emetteur infrarouge de la télécommande	38	P	
F		Panneau de commande	36
Filtre à air	37	Périodicité de remplacement de la lampe	54
Fonctionnement	46	Pied avant	36
G		Plafond	41, 46
Glossaire	56	Port	37
Grille de sortie d'air	36	Port Audio	37
H		Port Control (RS-232C)	37
Haut-parleur	37	Port Input A	37
HDTV	56	Port Input B	37
I		Port S-Video	37
Info sync	47	Port Video	37
Input A	46	Portée	39
Input B	43	Porte-pile	53
Installation	40	Position	46
		Prise d'entrée du courant secteur	37
		Projection	46
		Q	
		Qualité d'image	45

R

Rapport L/H	36, 56
Récepteur infrarouge de la télécommande	36, 37
Refroidissement	48
Réinitial. durée lampe	47
Réinitiali. mémoire	47
Remplacement de la lampe	54
Remplacement de la pile	53
Remplacement du filtre à air	53
RVB	45

S

Saturation	45
SCART	58
Signal entrée	47
Signal Vidéo (menu Informations)	47
Signal Vidéo (menu Réglage)	46
Source	47
Sous-menu	44
Spécifications	61
Squeeze	58
Support de la télécommande	37
surchauffe	48
Sync.	45

T

Taille de l'écran	40
Teinte	45
Télécommande	38
Temp. Couleur	45
Température en utilisation	61
Tout réinitialiser	47
Trous de montage pour bride	37

V

Verrouillage de sécurité	37
Vidéo	47
Vidéo composite	37
Vidéo en composantes	37
Volume	46
Voyant d'avertissement	36, 48
Voyant Power	36, 48
Voyants	36, 48

Y

YCbCr	46, 57
YPbPr	46, 57

Z

Zoom	58
------------	----

Home Projector Bedienungsanleitung

Inhalt

Projektor auspacken	66
Bedeutung der Symbole	66
Ausstattung	67
Vor der Inbetriebnahme des Projektors	
<hr/>	
Bezeichnung und Funktion der Teile	68
Vorderseite/Oberseite	68
Bedienfeld	68
Hinterseite	69
Unterseite	69
Fernbedienung	70
Aufstellung	72
Aufstellungsart	72
Projektionsabstand und Leinwandgröße	72
Andere Aufstellungsarten	73
Anschluss von Geräten	
<hr/>	
Anschluss eines Computers	74
Kompatible Computer	74
Bilder und Ton vom Computer ausgeben	75
Anpassen von computererzeugten Bildern	75
Konfigurationsmenüs	
<hr/>	
Menübetrieb	76
Funktionsliste	77
Fehlerbehebung	
<hr/>	
Wenn Sie ein Problem vermuten	80
Netzanzeige	80
Warnlampe	80
Wenn die Anzeigen keine Hilfe bieten	81
Anhänge	
<hr/>	
Projektorpflege	84
Reinigung	84
Wechseln der Lampe und der Fernbedienungsbatterie	85
Glossar	88
Unterstützte Bildschirmauflösungen	90
Sonderzubehör	92
Technische Daten	93
Ansicht	94
Stichwortverzeichnis	95

Projektor auspacken

Beim Auspacken des Projektors darauf achten, dass alle folgenden Komponenten vorhanden sind. Falls irgendwelche Komponenten fehlen oder falsch sind, wenden Sie sich bitte an die Verkaufsstelle.

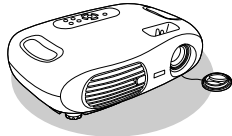

Projektor



Fernbedienung

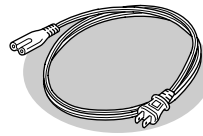

Netzkabel

Zum Anschluss des Projektors an eine Steckdose.

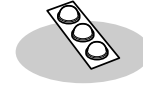

GummifüÙe

Zum Anbringen, wenn der Projektor mit der oberen Seite unten betrieben wird.

Dokumentation

Bedienungsanleitung (dieses Handbuch)
Sicherheitsanweisungen und weltweite Garantiebedingungen
Kurzanleitung

Bedeutung der Symbole

	Hinweis auf mögliche Verletzungsgefahr oder Geräteschäden bei Nichtbeachtung dieser Symbole.
	Hinweis auf wichtige Zusatzinformationen oder andere nützliche Punkte, die Sie wissen sollten.
	Hinweis auf verwandte Themen und Seiten mit ausführlicheren Informationen.
	Es sind Terminologiedefinitionen vorhanden. "Glossar" S.88

Wenn "Gerät" oder "Projektor" in dieser Bedienungsanleitung erscheint, kann damit auch Zubehör oder Sonderausstattung bezeichnet werden.

Ausstattung

■ Farbmodus

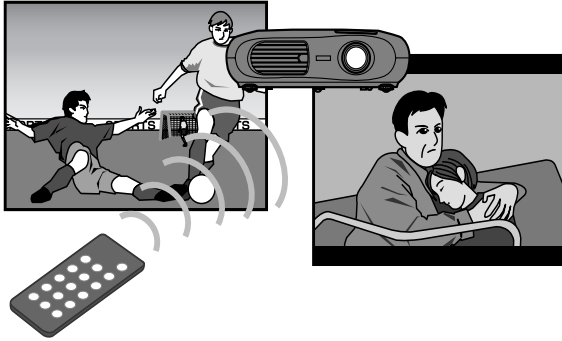

Die Bildqualität kann entsprechend der Art der Umgebung ausgewählt werden. ➡ "Auswahl eines Farbmodus" *Kurzanleitung*

■ Klare und leuchtende Bilder

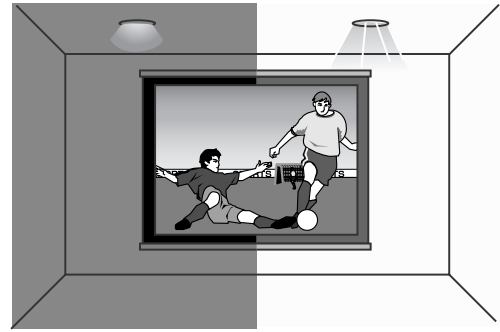

Durch die hohe Auflösung und hohe Lichtintensität des Projektors wird eine gut lesbare Anzeige erreicht. Scharfe, detailgetreue Bildprojektion auch in hellen Umgebungen.

■ Kompakt und leicht

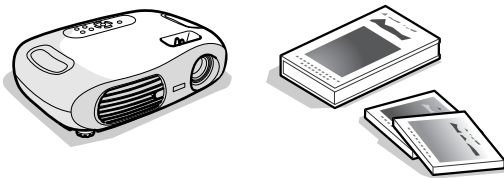

Das kompakte Projektorgehäuse ist einfach zu transportieren.
Abmessungen: L x B x H = 29,4 x 40,2 x 11,4 cm
Gewicht : ca. 3,6kg

■ Bedienerfreundlichkeit



Mit der mitgelieferten Fernbedienung können die folgenden Projektorfunktionen ganz einfach gesteuert werden:

- Verwendung der Konfigurationsmenüs
- Aufrufen der bevorzugten Einstellungen
- Anhalten der Projektion (Pause)

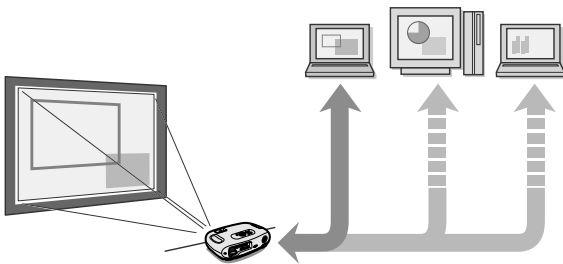

■ Auto Setup (Computeranschlüsse)



Der Projektor analysiert das Signal des angeschlossenen Computers und stellt sich für eine optimale Projektion automatisch ein. ➡ "Auto Setup (Computeranschlüsse)" S.75



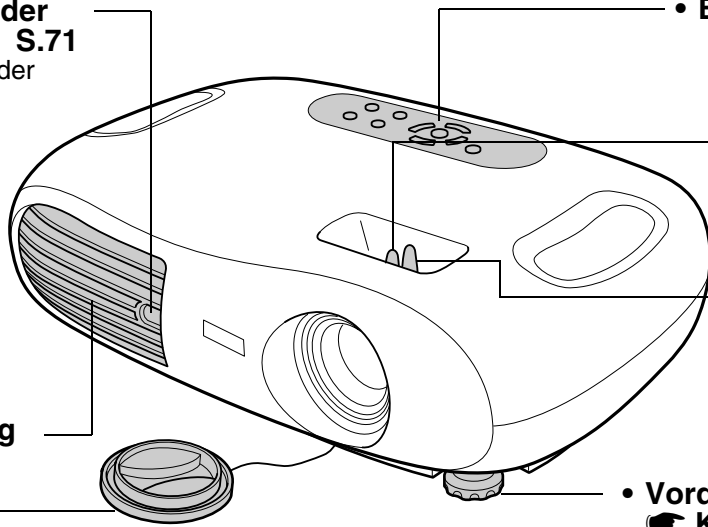

Bezeichnung und Funktion der Teile

Vorderseite/Oberseite

- **Infrarotempfänger der Fernbedienung**  S.71
Empfängt Signale von der Fernbedienung.
- **Ventilationsöffnung**
- **Objektivdeckel**
Setzen Sie den Objektivdeckel auf das Objektiv, wenn der Projektor nicht verwendet wird, um das Objektiv vor Verschmutzung und Beschädigung zu schützen.
- **Bedienfeld**  S.68
- **Scharfeinstellung Kurzanleitung**
Zur Einstellung der Bildschärfe.
- **Zoomring Kurzanleitung**
Stellt die Größe des projizierten Bildes ein.
- **Vorderer Fuß (links) Kurzanleitung**
Ein weiterer vorderer Gerätefuß befindet sich auf der rechten Seite. Verlängern oder verkürzen Sie die Gerätefüße zur Einstellung des Projektionswinkels.







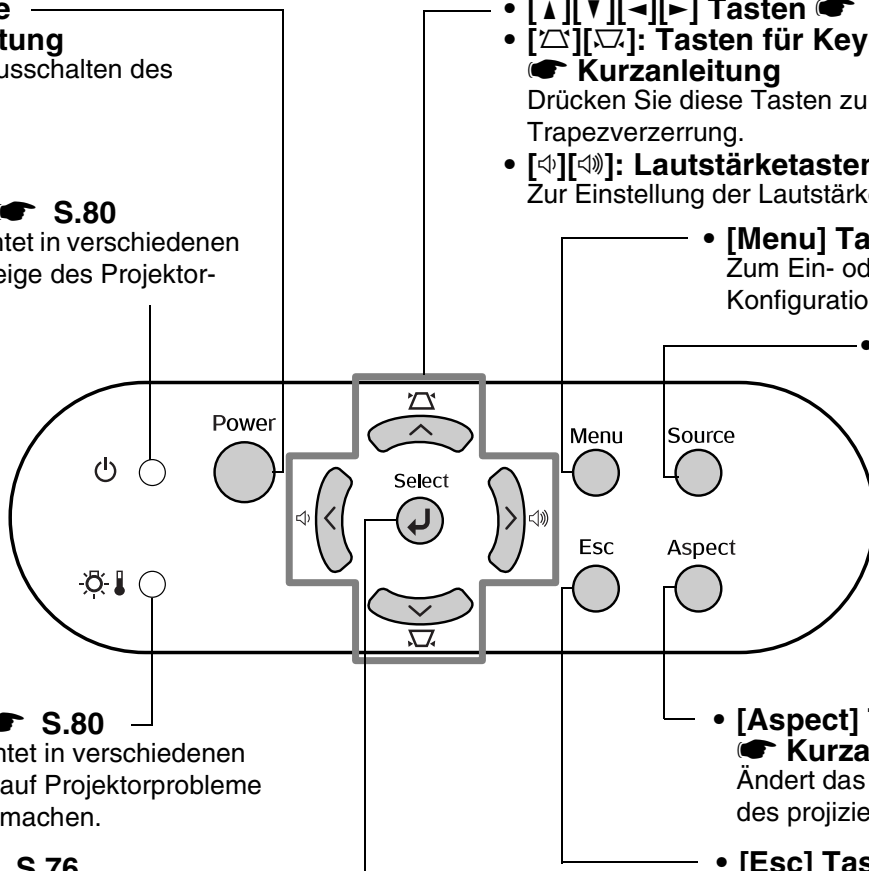



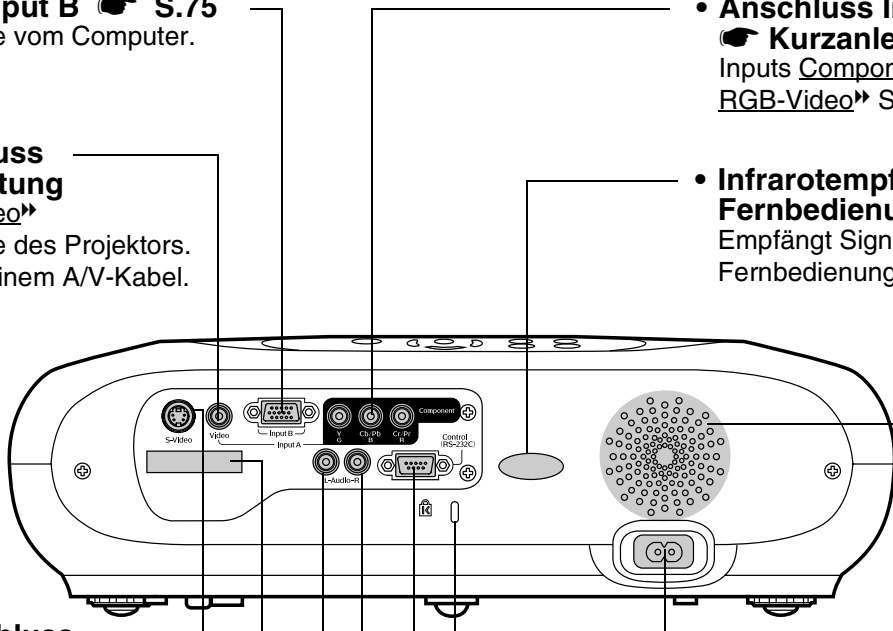

Bedienfeld



- **[Power] Taste Kurzanleitung**
Zum Ein- und Ausschalten des Projektors.
- **Netzanzeige**  S.80
Blinkt oder leuchtet in verschiedenen Farben zur Anzeige des Projektor-Betriebsstatus.
- **[Power] Taste Kurzanleitung**
Zum Ein- und Ausschalten des Projektors.
- **[↔] Taste**  S.76
Zur Übernahme eines Menüpunktes oder zum Weiterblättern eines Bildschirms/ Menüs im Konfigurationsmenü.
- **[▲][▼][◀][▶] Tasten**  S.76
- **[△][▽]: Tasten für Keystone Correction Kurzanleitung**
Drücken Sie diese Tasten zur Korrektur der Trapezverzerrung.
- **[🔊][🔇]: Lautstärketasten**
Zur Einstellung der Lautstärke.
- **[Menu] Taste**  S.76
Zum Ein- oder Ausblenden der Konfigurationsmenüs.
- **[Source] Taste Kurzanleitung**
Schaltet die Eingangsquelle zwischen Anschluss Input A, Anschluss S-Video, Anschluss Video und Anschluss Input B um, und zwar jedes Mal, wenn die Taste gedrückt wird.
- **[Aspect] Taste Kurzanleitung**
Ändert das Bildseitenverhältnis des projizierten Bildes.
- **[Esc] Taste**  S.76
Bricht die aktuelle Funktion ab. Ruft in Konfigurationsmenüs den vorhergehenden Bildschirm oder das vorherige Menü auf.



Hinterseite

- 
- **Anschluss Input B**  **S.75**
Eingangssignale vom Computer.
 - **Videanschluss**  **Kurzanleitung**
Composite Video
Eingangssignale des Projektors. Anschluss mit einem A/V-Kabel.
 - **S-Videoanschluss**  **Kurzanleitung**
S-Video Eingangssignale des Projektors. Anschluss mit einem S-Video-Kabel.
 - **Halter für Fernbedienung**  **S.71**
Die Fernbedienung bei Nichtgebrauch hier aufbewahren.
 - **Audio-Buchse**  **S.75, Kurzanleitung**
Eingangssignale des Projektors. Anschluss mit A/V- oder Stereo-RCA-Kabel.
Wenn Sie Computer und Videogeräte abwechselnd verwenden, tauschen Sie das Kabel oder setzen Sie einen Audio-Umschalter ein (Im Handel erhältlich).
 - **Anschluss Input A**  **Kurzanleitung**
Inputs Component Video oder RGB-Video Signale.
 - **Infrarotempfänger der Fernbedienung**  **S.71**
Empfängt Signale von der Fernbedienung.
 - **Lautsprecher**
 - **Stromeingang**  **Kurzanleitung**
Anschluss des Netzkabels.
 - **Anti-Diebstahl-Vorrichtung**  **S.88**
 - **Control (RS-232C) Anschluss**
Zum Anschluss des Projektors an einen Computer über ein RS-232C-Kabel. Dieser Anschluss dient der Geräteüberprüfung und sollte vom Kunden nicht verwendet werden.

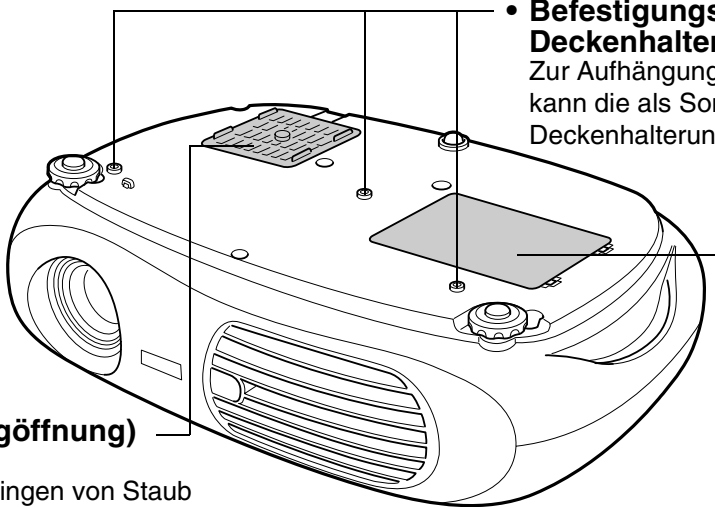
Unterseite

- 
- **Befestigungspunkte für die Deckenhalterung (3 Punkte)**
Zur Aufhängung des Projektors an der Decke kann die als Sonderzubehör erhältliche Deckenhalterung hier angebracht werden.
 - **Lampenabdeckung**  **S.86**
Öffnen Sie diese Abdeckung zum Ersetzen der Projektionslampe im Projektor.
 - **Luftfilter (Ansaugöffnung)**  **S.84, S.85**
Verhindert das Eindringen von Staub und anderen Fremdkörpern in den Projektor. Öffnen Sie zum Austausch des Luftfilters die Abdeckung.

Fernbedienung

- **Infrarotsender der Fernbedienung**
Sendet Fernbedienungssignale.

- **[Source] Tasten**
☛ **Kurzanleitung**
[Input A/B]: Schaltet zwischen den Signalquelle um, die an Anschluss Input A und Anschluss Input B anliegen.
[S-Video/Video]: Schaltet zwischen den Signalquellen an der S-Video- und Videobuchse um.

- **[Aspect] Taste**
☛ **Kurzanleitung**
Ändert das Seitenverhältnis des projizierten Bildes.

- **[▲][▼][←][→] Tasten**
☛ **S.76**
Zur Auswahl von Menüpunkten und Einstellwerten.

- **[🔊][🔇]: Lautstärketasten**
Zur Einstellung der Lautstärke.

- **[Menu] Taste** ☛ **S.76**
Zum Ein- oder Ausblenden der Konfigurationsmenüs.

- **[A/V Mute] Taste**
☛ **Kurzanleitung**
Vorübergehende Abschaltung der Ton- und Bildwiedergabe.

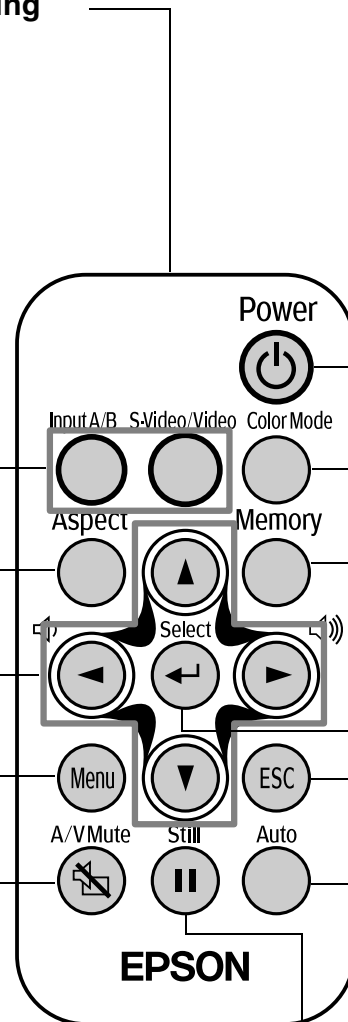

- **[Power] Taste**
☛ **Kurzanleitung**
Zum Ein- und Ausschalten des Projektors.
- **[Color Mode] Taste**
☛ **Kurzanleitung**
Auswahl des Farbmodus. Der Farbmodus ändert sich in der Reihenfolge Dynamisch, Wohnzimmer, Theater und Kinoshwarz, jedes Mal dann, wenn die Taste gedrückt wird.
- **[Memory] Taste**
☛ **Kurzanleitung**
Ruft die Einstellungen aus dem Speicher in die Konfigurationsmenüs ab.
- **[←] Taste** ☛ **S.76**
Zur Übernahme eines Menüpunktes oder zum Weiterblättern eines Bildschirms/ Menüs im Konfigurationsmenü.
- **[Esc] Taste** ☛ **S.76**
Bricht die aktuelle Funktion ab. Ruft in Konfigurationsmenüs den vorhergehenden Bildschirm oder das vorherige Menü auf.
- **[Auto] Taste** ☛ **S.75**
Passt analoge RGB-Computersignale automatisch an ihre optimalen Einstellungen an.
- **[Still] Taste**
☛ **Kurzanleitung**
Standbildwiedergabe des gegenwärtigen Computer- oder Videobildes auf der Leinwand.

■ Vor der Verwendung der Fernbedienung

Das Isolierband entfernen.

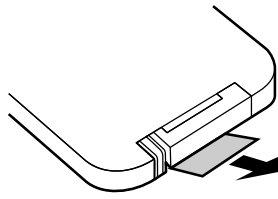

■ Verwendung der Fernbedienung

Zur Bedienung des Projektors über die Fernbedienung, richten Sie diese auf den Infrarotempfänger am Projektor.

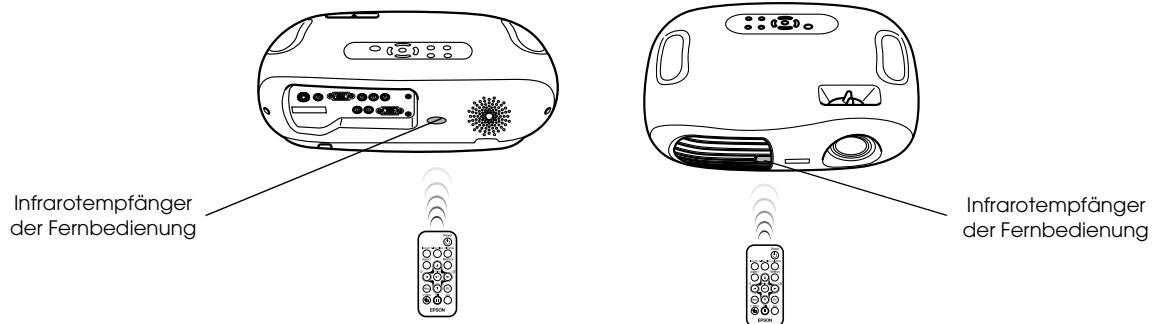

Direkt auf den Infrarotempfänger der Fernbedienung einfallendes Sonnenlicht oder fluoreszierendes Licht kann die Funktion der Fernbedienung stören.

■ Reichweite

Reichweite : max. ca. 6 m (entsprechend den Betriebsbedingungen weniger)

Arbeitswinkel: ca. 30° horizontal, 15° vertikal

* Der Infrarot-Empfänger auf der Rückseite des Projektors kann unter denselben Bedingungen ebenfalls verwendet werden.

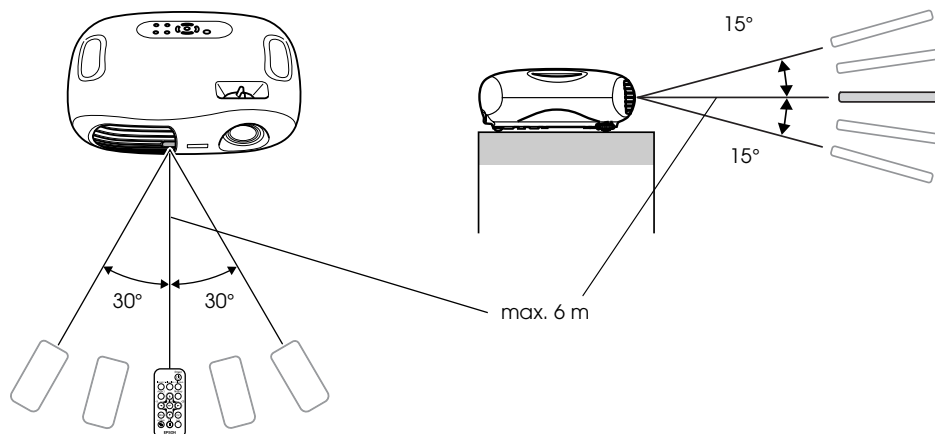

■ Aufbewahrung

Bewahren Sie die Fernbedienung nach dem Gebrauch bitte im Fernbedienungshalter am Projektor auf.

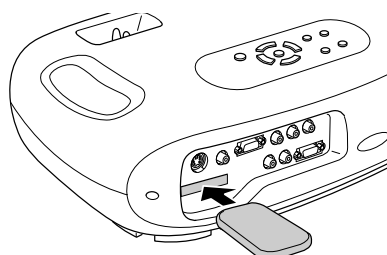

Aufstellung



Lesen Sie vor der Aufstellung bitte die "Sicherheitsanweisungen und weltweiten Garantiebedingungen" aufmerksam durch.

Aufstellungsart

Stellen Sie den Projektor so auf, dass er im rechten Winkel zu einer Leinwand steht.

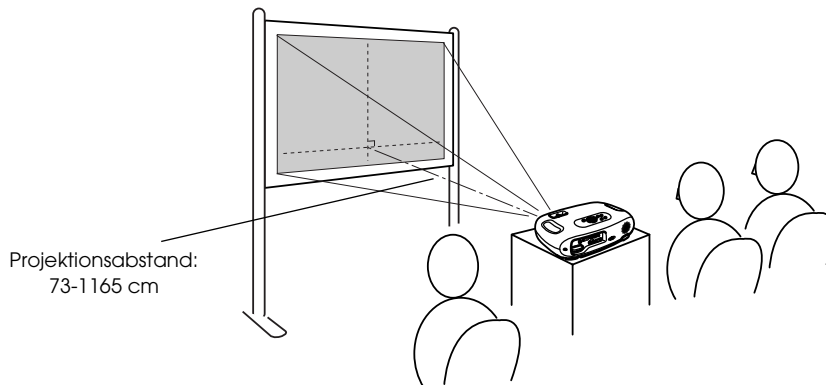

Projektionsabstand und Leinwandgröße

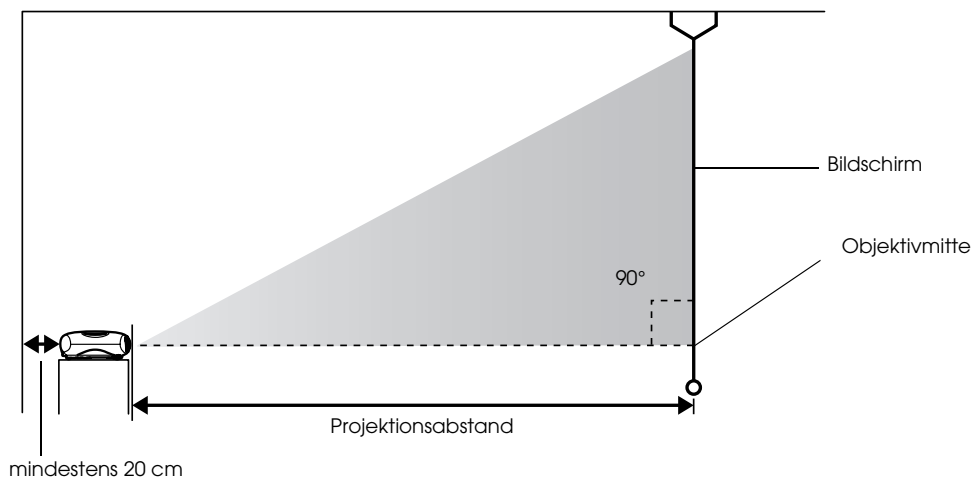

16:9 Leinwandgröße cm	30"	40"	60"	80"	100"	200"	300"
	66 × 37	89 × 50	130 × 75	180 × 100	220 × 120	440 × 250	660 × 370
Projektionsabstand cm	73 – 114	98 – 153	149 – 231	200 – 309	251 – 387	504 – 776	758 – 1165

Die Angaben sollten als Richtwerte für die Aufstellung des Projektors verwendet werden.

Andere Aufstellungsarten

■ Projektion, bei umgekehrt aufgestelltem Gerät

(Vorderseite/Decke)

Die beliebig anbringer GummifüÙe anbringen, um zu verhindern, dass das Bedienungsfeld die Oberfläche berührt, auf der es platziert wird.

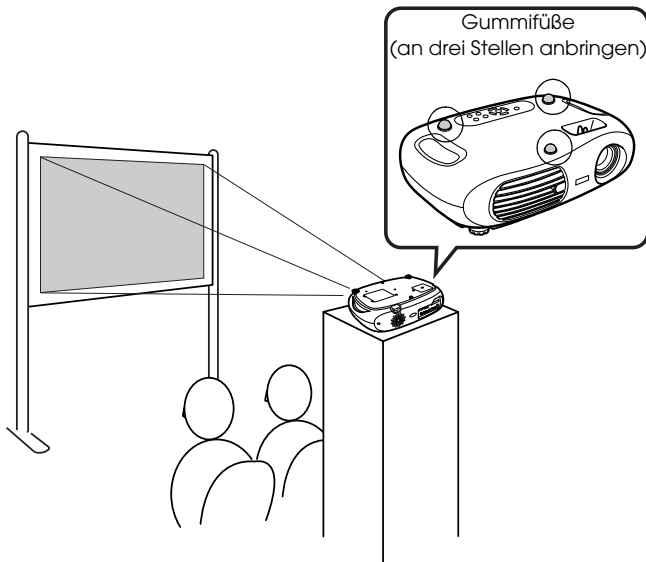

■ Decken/Rückprojektion

(mit einer lichtdurchlässigen Leinwand)

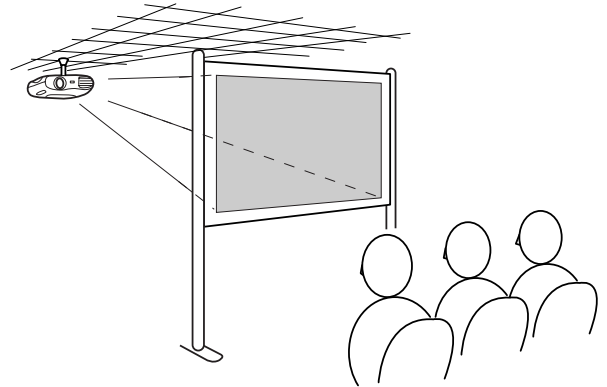

■ Deckenprojektion

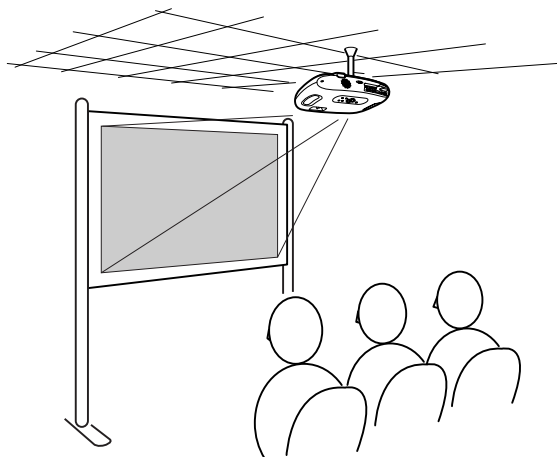

■ Rückprojektion

(mit einer lichtdurchlässigen Leinwand)

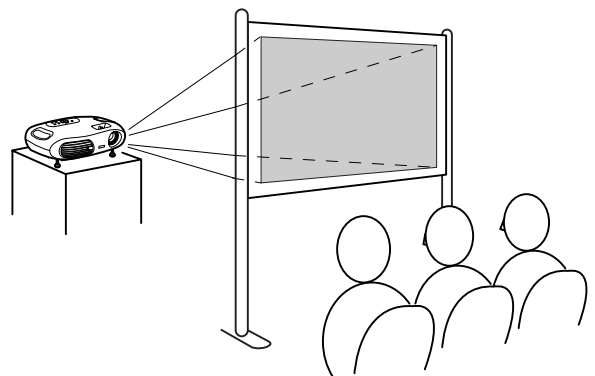

*Zur Aufhängung des Projektors an der Decke ist die optionale Deckenhalterung erforderlich. Da für diese Installation eine spezielle Ausrüstung notwendig ist, wenden Sie sich bitte an Ihren Händler, wenn Sie diese Aufstellungsart wünschen.

☛ "Sonderzubehör" S.92



Bei der Rück-/Deckenprojektion muss der entsprechende Modus im Konfigurationsmenü unter "Einstellung" → "Bildschirm" → "Projektion" eingestellt werden. ☛ "Das Menü "Einstellung"" S.78

Anschluss eines Computers

Zum Anschluss von Videogeräten siehe "Kurzanleitung".



Beim Anschließen folgendes beachten:

- **Projektor und Computer ausschalten.**
Wenn die Geräte beim Anschließen eingeschaltet sind, können Beschädigungen auftreten.
- **Achten Sie auf die Steckertypen.**
Der Versuch, einen Stecker in die falsche Buchse zu stecken, kann zu Beschädigungen führen.

Kompatible Computer

Zustand 1: Kontrollieren Sie, ob der Computer einen Bildausgang wie z. B. eine RGB-Buchse, Monitor- oder CRT-Buchse hat.

Manche Computer mit eingebautem Monitor und Laptops sind möglicherweise nicht kompatibel. Weitere Informationen dazu entnehmen Sie bitte Ihrem Computer-Handbuch.

Zustand 2: Die Displayfrequenz und Auflösung des Computers müssen der des Projektors entsprechen. ➡ "Unterstützte Bildschirmauflösungen" S.90



Je nach der Form der Computerbuchse kann es erforderlich sein, dass Sie einen separaten Adapter kaufen müssen. Weitere Informationen dazu entnehmen Sie bitte der Dokumentation Ihres Computers.

■ Laptop-Anschluss

Einstellungsbeispiele



Bei der Verwendung von Laptops oder Computern mit eingebautem Monitor, aktivieren Sie am Computer den externen Monitorausgang.

Windows:

Halten Sie die Taste [Fn] gedrückt und drücken Sie anschließend die jeweilige Funktionstaste.

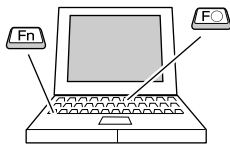

NEC	[Fn]+[F3]
Panasonic	
Toshiba	[Fn]+[F5]
IBM	[Fn]+[F7]
SONY	
Fujitsu	[Fn]+[F10]

Macintosh

Aktivieren Sie nach dem Start "Spiegeln" im Monitors Control Panel.

Weitere Informationen dazu entnehmen Sie bitte Ihrer Computer-Dokumentation.

Win	Je nach Windowsversion kann ein Dialogfenster erscheinen, das Sie darauf aufmerksam macht, dass neue Hardware gefunden worden ist. Folgen Sie den Anweisungen am Bildschirm. Falls Probleme auftreten, wenden Sie sich bitte an die in "Internationale Garantiebedingungen" im Abschnitt "Sicherheitsanweisungen und weltweite Garantiebedingungen" genannte und für Sie am nächsten liegende Adresse.
Win/ Mac	<ul style="list-style-type: none"> • Es kann einige Sekunden dauern, bis das Computerbild projiziert wird. • Abhängig vom Computer kann der Monitor bei Verwendung des externen Videoausgangs dunkel werden.

Bilder und Ton vom Computer ausgeben

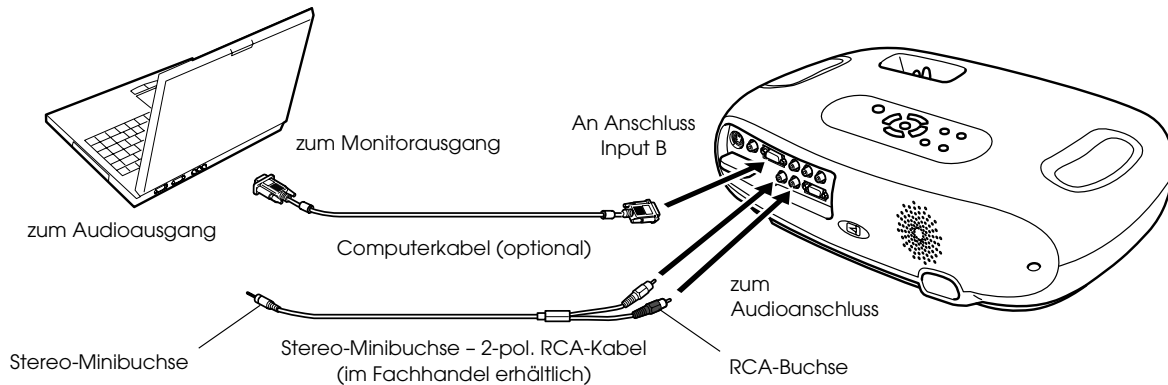

Wenn Sie Computer und Videogeräte abwechselnd verwenden, tauschen Sie das Kabel oder setzen Sie einen Audio-Umschalter ein.

Anpassen von computererzeugten Bildern

■ Auto Setup (Computeranschlüsse)

Das Computersignal wird analysiert und die folgenden Werte werden zur optimalen Bildqualität eingestellt.

- Tracking»
- Position
- Sync»



- *Auto Setup kann im Menüpunkt "Bild" → im Konfigurationsmenü "Auto Setup" ausgeschaltet werden (OFF). (Voreinstellung ist ON) ☛ "Das Menü "Bild"" S.77*
- *Wenn Auto Setup deaktiviert ist (OFF), drücken Sie die Taste [Auto] auf der Fernbedienung, um den Auto Setup durchzuführen.*
- *Wenn Sie die Taste [Auto] während der Standbildfunktion oder während der Anzeige eines Konfigurationsmenüs drücken, wird die Bildwiedergabe angehalten und der Auto Setup durchgeführt.*

Falls der Auto Setup nicht durchgeführt werden kann, stellen Sie die Werte für Tracking und Sync manuell ein. ([Menu] Taste → "Bild" → "Bildqualität" → "Tracking", "Sync.") ☛ "Das Menü "Bild"" S.77

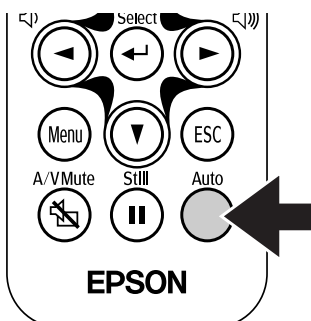

1 Drücken Sie die Taste [Menu].

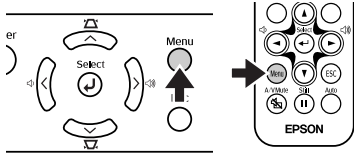

Das erste Konfigurationsmenü wird angezeigt.

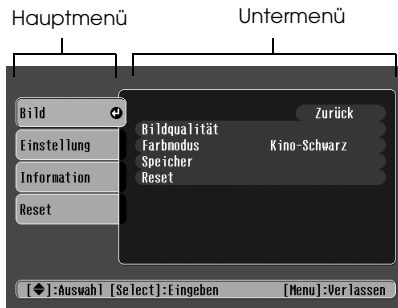

2 Wählen Sie mit den Tasten [▲] oder [▼] den ersten Menüpunkt.

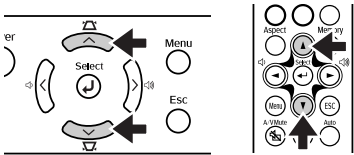

3 Drücken Sie die [←] Taste.

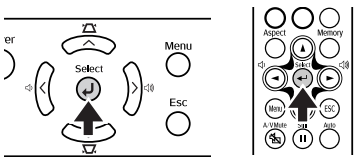

A Untermenü wird angezeigt.



4 Wählen Sie mit den Tasten [▲] oder [▼] einen Menüpunkt im Untermenü und drücken Sie anschließend die Taste [←].

5 Die Einstellungen können wie folgt geändert werden:

(a) Drücken Sie die Taste (←) oder (→) zur Änderung der Einstellwerte.



(b) Wählen Sie mit den Tasten (▲) oder (▼) einen Menüpunkt. Drücken Sie anschließend die Taste (←).

(grün) : aktuell eingestellter Menüpunkt.

(orange): aktuell ausgewählter Menüpunkt.

Drücken Sie zur Bestätigung der Auswahl die Taste (←).

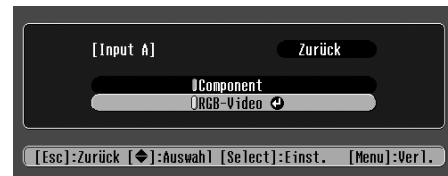

Hinter Menüpunkten, die einer Einstellung dienen oder zu einem Untermenü führen, wird das Zeichen angezeigt.

(c) Wählen Sie mit den Tasten (←) oder (→) einen Wert aus. Drücken Sie anschließend die Taste (←).



(d) Mit den Tasten (▲) (▼) (←) (→) können Sie die Bildposition bewegen.

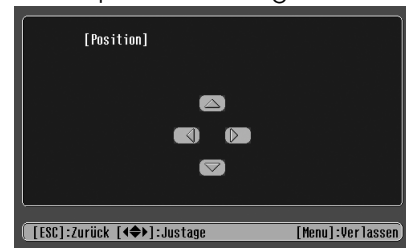

6 Stellen Sie andere Menüpunkte in derselben Weise ein.

Drücken Sie die Taste (Esc), um zu einem vorhergehenden Menüpunkt oder Menü zurückzukehren, oder wählen Sie "Zurück".

7 Drücken Sie zum Abschluss die Taste [Menu].

Das Menü "Bild"

- Die Funktionen im Menü "Bild" sind je nach Eingangssignal unterschiedlich.
- Wenn kein Eingangssignal vorhanden ist, können nur die Einstellungen für "Auto Setup" eingestellt werden.

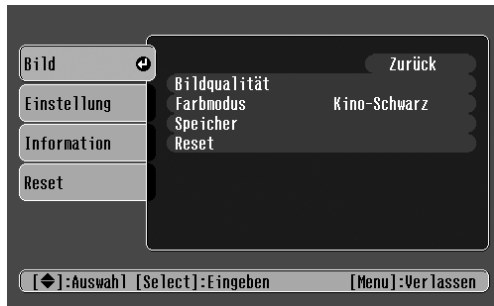

Video (Video/S-Video/Component)

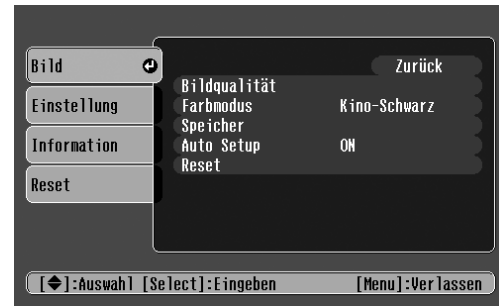

RGB (RGB-Video/Analog-RGB)

Untermenü	Funktion	
Bildqualität	Helligkeit	Zur Anpassung der Bildhelligkeit.
	<u>Kontrast</u>	Zur Anpassung des Bildkontrastes.
	Schärfe	Zur Anpassung der Bildschärfe.
	Sättigung (nur Video)	Zur Anpassung der Farbtiefe.
	Farbton (nur Video)	(Anpassungen sind nur möglich bei <u>Component Video</u> oder NTSC-Eingangssignalen) Zur Farbtonanpassung des Bildes.
	<u>Farbtemperatur</u>	Zur Anpassung heller Farben von einem rötlichen Ton zu einem bläulichen Ton. Niedrigere Farbtemperatureinstellungen erzeugen rötlichere Farben und weichere Farbtöne. Höhere Farbtemperatureinstellungen erzeugen bläulichere Farben und schärfere Farbtöne.
	Hautfarbe	Passt die grüne Farbstufe an. Die Intensität der grünen Farbtöne wird stärker, wenn der Einstellungswert hoch ist. Ebenso werden die roten/violetten Farbtöne stärker, wenn der Einstellungswert niedrig ist.
	<u>Tracking</u> (nur RGB)	Zur Anpassung des Bildes wenn vertikale Bildstreifen auftreten.
<u>Sync</u> (nur RGB)	Zur Anpassung des Bildes wenn Flackern, Unschärfe oder Störungen im Bild auftreten. Flackern und Unschärfe können auch beim Einstellen von Helligkeit, Kontrast, Schärfe oder der Trapezkorrektur (Keystone) auftreten. Die besten Ergebnisse werden erzielt, wenn das Tracking vor der Synchronisation (Sync.) eingestellt wird.	
Farbmodus	Korrigiert die Leuchtkraft der projizierten Farben. Diese Einstellungen können für jede Art von Bildquelle (Computer oder Video) separat gespeichert werden. Sie können aus 4 verschiedenen Bildqualitäten entsprechend den Projektionsbedingungen auswählen. <ul style="list-style-type: none"> • Dynamisch: Beste Projektion von Videospielen. Die klare Bildqualität sorgt auch an hellen Orten für gute Bilder. • Wohnzimmer: Am besten geeignet für Sport usw. Fernsehartige Bildqualität kann projiziert werden, auch im Wohnzimmer. • Theater: Eignet sich am besten zum Ansehen von Filmen mit hellem Bild. Der ganze Bereich der Farben wird klar dargestellt, ohne dass die Lichtstärke der Lampe verringert wird. • Kino-Schwarz: Eignet sich am besten, um Filme in einer völlig schwarzen Umgebung anzusehen. Die Lichtstärke der Lampe wird abgesenkt und die Farben werden subtiler dargestellt. 	
Speicher	Speichert die Werte der Bildeinstellung. "Speicher1" oder "Speicher2" auswählen und die Taste [↵] drücken, um die aktuellen Einstellungen zu speichern. Sie können die gespeicherten Einstellungen abrufen, indem Sie die Taste [Memory] drücken.	
Auto Setup (nur RGB)	ON: Wird die Eingangsquelle auf ein Computersignal umgeschaltet, passt der Projektor das Bild automatisch auf den optimalen Zustand an. OFF: Auto Setup ist deaktiviert.	
Reset	Setzt alle Einstellwerte im Menü "Bild" (ausgenommen die Werte für "Speicher") auf die Standardwerte zurück. <ul style="list-style-type: none"> • Drücken Sie die Taste [↵] und wählen Sie anschließend im angezeigten Bestätigungsfenster "Ja". • Wählen Sie "Reset total", um alle Menüeinstellungen für Bild und Ton auf ihre Standardwerte zurückzusetzen. ● "Das Menü "Reset"" S.79 	

■ Das Menü "Einstellung"

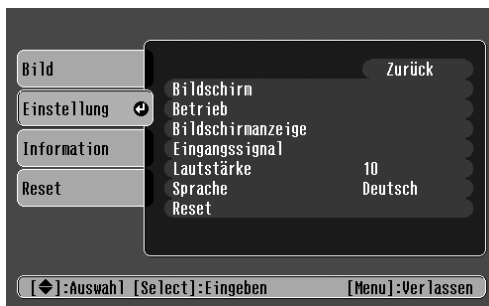

Untermenü		Funktion
Bildschirm	Position	Zur Einstellung der vertikalen und horizontalen Lage des projizierten Bildes. <ul style="list-style-type: none"> • Drücken Sie die Taste [↔] und stellen Sie den Anzeigebereich auf dem dargestellten Positionseinstellungsbildschirm ein.
	Zoom Caption	Die Einstellung ist nur dann möglich, wenn die Funktion Zoom Seitenverhältnis ausgewählt worden ist. <ul style="list-style-type: none"> • Vertikale Größe: Sie können die vertikale Größe des Bildes einstellen. • Zoomposition : Sie können die vertikale Position des Bildschirms einstellen.
	Keystone	Zur vertikalen Trapezkorrektur (Keystone) eines Bildes. <ul style="list-style-type: none"> • Bei einer Trapezkorrektur ändert sich das projizierte Bild. • Bei Ungleichmäßigkeiten des Bildes nach einer Trapezkorrektur können Sie die Schärfe etwas nachstellen.
	Projektion	<ul style="list-style-type: none"> • Vorderseite : Das Bild wird so angezeigt, wie es ist. Es wird keine vertikale/horizontale Umkehrung durchgeführt. • Vorderseite/Decke: Das Bild wird vertikal gespiegelt angezeigt. • Hinterseite : Das Bild wird horizontal umgekehrt dargestellt. • Hinterseite/Decke : Das Bild wird vertikal und horizontal umgekehrt dargestellt.
	Setup Pegel	Sie können einen von zwei voreingestellten Schwarzpegeln auswählen. (Wenn die Bildquelle ein NTSC-Video/S-Video-Signal ist oder wenn die Bildquelle auf Input A, "Component" eingestellt worden ist.)
Betrieb	Sleep-Modus	Zur Einstellung der Energiesparoption wenn kein Eingangssignal anliegt. <ul style="list-style-type: none"> • Wurde ein Sleep-Modus-Intervall eingegeben, schaltet der Projektor in den Sleep-Modus, wenn für die eingestellte Zeit (5, 10 und 30 Minuten) keine Funktion mehr durchgeführt worden ist. Die Projektion wird beendet und der Projektor schaltet nach der Abkühlzeit in den Bereitschaftsmodus. (Die Netzanzeige leuchtet orangerot). • Die Projektion startet wieder, wenn die Taste [Power] im Projektor-Bedienfeld oder auf der Fernbedienung gedrückt wird.
	Kindersicherung	Stellt die Kindersicherung auf ON oder OFF. Wenn die Kindersicherung eingeschaltet ist, dann kann der Projektor nur eingeschaltet werden, indem man im Bedienfeld die [Power] Taste 3 Sekunden lang gedrückt hält. (Die Fernbedienung funktioniert normal.)
Bildschirmanzeige	Meldung	Bei Deaktivierung (AUS) werden Meldungen wie z. B. "Kein Signal", der Name der aktiven Bildquelle oder der Farbmodus nicht mehr angezeigt. Warnmeldungen wie "Lampe erneuern" erscheinen weiterhin.
	Hintergrundfarbe	Zur Einstellung der Hintergrundfarbe auf schwarz oder blau.
	Startbildschirm	Zur Einstellung, ob das Logo "EPSON" beim Einschalten des Projektors angezeigt werden soll.
Eingangssignal	Video-Signal	Zur Farbsystemauswahl des Video-Eingangssignals. (Änderungen im Signalformat werden nur bei einer Video/S-Video-Bildquelle bemerkt.)
	Input A	Sie können zwischen den Quellen, die an Input A angeschlossen sind, umschalten. <ul style="list-style-type: none"> • Component: YCbCr / YPbPr • RGB-Video: SCART, Sync on Green
Lautstärke		Zur Einstellung der Lautstärke
Sprache		Zur Auswahl der Sprache, in der Online-Meldungen angezeigt werden sollen. <ul style="list-style-type: none"> • Drücken Sie die Taste [↔] und wählen Sie anschließend die gewünschte Sprache in der angezeigten Liste.
Reset		Setzt alle Einstellwerte im Menü "Einstellung" (ausgenommen die "Kindersicherung", "Input A" und "Sprache") auf die Standardwerte zurück. <ul style="list-style-type: none"> • Drücken Sie die Taste [↔] und wählen Sie anschließend im angezeigten Bestätigungsfenster "Ja".

■ Das Menü "Information"

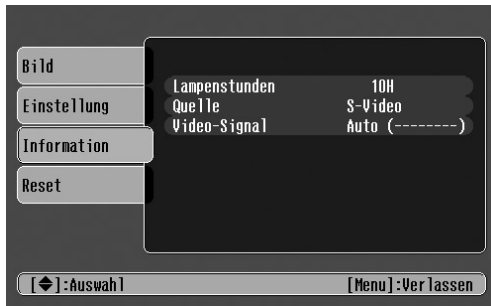

Video/S-Video

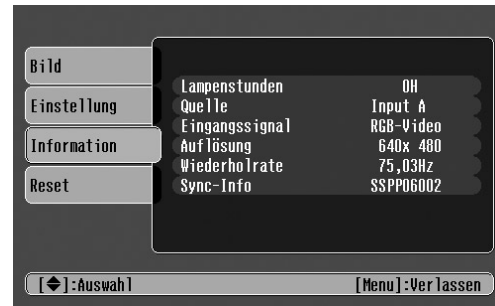

Input A/Input B

Wenn Component Video an Input A angelegt wird, werden die Wiederholrate und Sync-Info nicht angezeigt.

Untermenü	Funktion
Lampenstunden	Zeigt die aufgelaufene Lampenbetriebszeit an. Bei einer Betriebszeit von 0 bis 10 Stunden wird 0H angezeigt. Nach mehr als 10 Stunden wird die Betriebszeit in Stundeneinheiten angezeigt. <ul style="list-style-type: none"> • Wenn die Gesamtbetriebszeit der Lampe die entsprechenden Stunden (*) erreicht hat, wird eine Warnung in roter Schrift angezeigt. * Falls Kino-Schwarz fortlaufend verwendet worden ist: Etwa 2900 Stunden Falls andere Betriebsarten fortlaufend verwendet worden sind: Etwa 1900 Stunden
Quelle	Zeigt die Bildquelle des gerade projizierten Bildes an.
Eingangssignal (nur Input A/Input B)	Zeigt die Einstellungen für das Eingangssignals an.
Video-Signal (nur Video/S-Video)	Zeigt das Videosignalformat an.
Auflösung (nur Input A/Input B)	Anzeige der Auflösung des Eingangssignals. (Erscheint nicht bei Composite Video- oder S-Video-Eingangsquellen.)
Wiederholrate▶ (nur Input A/Input B)	Anzeige der Wiederholrate (Erscheint nicht bei Composite Video- oder S-Video-Eingangsquellen.)
Sync-Info (nur Input A/Input B)	Zeigt Bildsignalinformationen an. Wenn Sie Probleme mit dem Projektor haben und sich an einen EPSON Händler wenden müssen, halten Sie bitte die Information auf diesem Bildschirm bereit.

■ Das Menü "Reset"

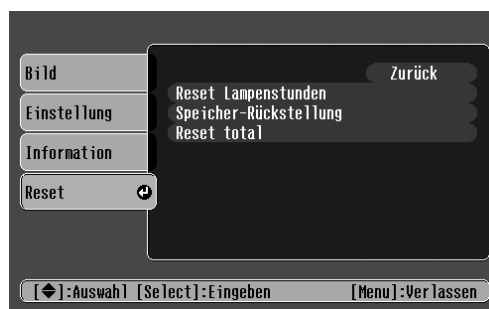

Untermenü	Funktion
Reset Lampenstunden	Zum Zurücksetzen der Lampenbetriebszeit. Beim Auswählen dieses Befehls wird die aufgelaufene Lampenbetriebszeit auf den Standardwert zurückgesetzt.
Speicher-Rückstellung	Setzt alle Einstellungen im Speicher zurück.
Reset total	Setzt alle Werte in den Konfigurationsmenüs auf ihre Standardwerte zurück. <ul style="list-style-type: none"> • Drücken Sie die Taste [Left Arrow] und wählen Sie anschließend im angezeigten Bestätigungsfenster "Ja". • Wählen Sie "Reset" in einem Untermenü, wenn Sie nur die Einstellungen für die Werte in diesem Untermenü zurücksetzen möchten. • Die Parameter für "Speicher", "Kindersicherung", "Input A", "Sprache" und "Lampenstunden" werden nicht zurückgesetzt.

Wenn Sie ein Problem vermuten

Überprüfen Sie zuerst die Anzeigen am Projektor.
Am Projektor befinden sich zwei Anzeigen, die Sie über den Projektorzustand informieren.

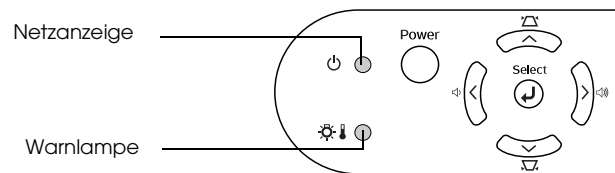

Netzanzeige

- leuchtet ☀ blinkt • Leuchtet die Anzeige nicht, ist das Netz nicht eingeschaltet.

Bedingung	Ursache/Abhilfe	
orange ●	Standby-Zustand(nicht unnormale) Das Netzkabel darf nur in diesem Projektorzustand getrennt werden. Drücken Sie die Taste [Power], um mit der Projektion zu beginnen.	Kurzanleitung
orange ☀	Abkühlen▶ läuft (nicht unnormale) <ul style="list-style-type: none"> • Bitte warten. Die Abkühlzeit beträgt ca. 20 Sekunden. • Während der Abkühlung lässt sich die Taste [Power] nicht bedienen. Drücken Sie die Taste Power nach dem Abkühlen erneut. 	
grün ●	Projektion läuft (nicht unnormale)	
grün ☀	Aufwärmen (nicht unnormale) Bitte warten. Das Aufwärmen dauert ca. 40 Sekunden. Nach dem Aufwärmen leuchtet die Anzeige im grünen Dauerlicht.	

Warnlampe

- leuchtet ☀ blinkt • Leuchtet nicht unter normalen Bedingungen.

Bedingung	Ursache/Abhilfe	
rot ●	Hohe interne Temperatur (Überhitzung) Die Lampe wird automatisch ausgeschaltet und die Projektion unterbrochen. Warten Sie ca. 5 Minuten ohne den Projektor zu bedienen. Ziehen Sie nach ca. 5 Minuten den Netzstecker aus der Steckdose und überprüfen Sie folgendes: <ul style="list-style-type: none"> • Stellen Sie sicher, dass Luftfilter und Luftaustritt nicht behindert sind und dass der Projektor nicht an einer Wand aufgestellt ist. • Ein verschmutzter Luftfilter muss gereinigt werden. Beim Wiederanschießen des Netzkabels wird der Projektor in den vorherigen Zustand zurückgesetzt. Drücken Sie die Taste [Power] am Projektor oder auf der Fernbedienung, um den Projektor wieder einzuschalten. 	S.72 S.84
rot ☀ (Intervall 0,5 Sek.)	Defekte Lampe <ul style="list-style-type: none"> • Ziehen Sie das Netzkabel aus der Steckdose. Bauen Sie die Lampe aus und kontrollieren Sie, ob sie defekt ist. Wenn die Lampe nicht defekt ist, bauen Sie sie wieder ein. Schließen Sie das Netzkabel wieder an und schalten Sie den Projektor mit der Taste [Power] am Projektor oder auf der Fernbedienung wieder ein. • Ist die Lampe defekt, wenden Sie sich bitte an Ihren Händler oder an die nächste unter "Sicherheitsanweisungen und weltweite Garantiebedingungen" in der Anleitung "Internationale Garantiebedingungen" angegebene Adresse (Solange die Lampe nicht ersetzt ist, können Sie den Projektor nicht verwenden). • Kontrollieren Sie, ob die Lampe und Lampenabdeckung richtig angebracht sind. Sind Lampe und Lampenabdeckung nicht richtig installiert, kann die Lampe nicht eingeschaltet werden. 	S.86
rot ☀ (Intervall 1 Sek.)	Interne Störung Verwenden Sie den Projektor nicht mehr. Ziehen Sie das Netzkabel aus der Steckdose und wenden Sie sich an Ihren Händler oder an die nächste unter "Sicherheitsanweisungen und weltweite Garantiebedingungen" in der Anleitung "Internationale Garantiebedingungen" angegebene Adresse.	
orange ☀	Rasches Abkühlen (Kein abnormaler Zustand, aber wenn die Temperatur erneut zu hoch ansteigt, wird die Projektion automatisch unterbrochen.) Stellen Sie den Projektor an einem gut belüfteten Ort auf und achten Sie darauf, dass Luftfilter und Luftaustritt nicht behindert sind. Reinigen Sie den Luftfilter.	S.72 S.84





- Wenn bei der Projektion Probleme auftreten, die Anzeigen aber keine Störung signalisieren, wird auf den folgenden Abschnitt "Wenn die Anzeigen keine Hilfe bieten" verwiesen.
- Tritt eine Bedingung auf, die nicht in dieser Tabelle aufgeführt ist, wenden Sie sich bitte an Ihren Händler oder an die nächste unter "Sicherheitsanweisungen und weltweite Garantiebedingungen" in der Anleitung "Internationale Garantiebedingungen" angegebene Adresse.
- Wenn Sie die o. g. Schritte befolgt haben, das Problem aber immer noch nicht beseitigen können, verwenden Sie den Projektor bitte nicht mehr, ziehen den Netzstecker aus der Steckdose und wenden sich zwecks Reparatur an Ihren Händler oder an die nächste unter "Sicherheitsanweisungen und weltweite Garantiebedingungen" in der Anleitung "Internationale Garantiebedingungen" angegebene Adresse.

Wenn die Anzeigen keine Hilfe bieten

■ Keine Bildwiedergabe (es wird nichts angezeigt)

	<ul style="list-style-type: none"> • Wurde der Projektor aus- und danach sofort wieder eingeschaltet? 	Sie können frühestens eine Minute nach dem Beenden der Projektion wieder projizieren, selbst wenn Sie die Taste [Power] im Bedienfeld oder auf der Fernsteuerung drücken. Lassen Sie den Projektor vollständig abkühlen, bevor Sie erneut projizieren.
	<ul style="list-style-type: none"> • Wurde ein Sleep-Modus-Intervall (5, 10 oder 30 Min.) eingegeben? 	Wurde ein Sleep-Modus-Intervall eingegeben, schaltet die Lampe nach der eingestellten Zeit (5, 10 oder 30 Min.) aus. Die Netzanzeige leuchtet dann orangefarben.
	<ul style="list-style-type: none"> • Wurde die Bildhelligkeit richtig eingestellt? 	Helligkeit wie folgt einstellen. [Menu] Taste → "Bild" → "Bildqualität" → "Helligkeit".
	<ul style="list-style-type: none"> • Ist das projizierte Bild vollständig schwarz? 	Manche angezeigte Bilder, auch Bildschirmschoner, können ganz schwarz sein.
	<ul style="list-style-type: none"> • Liegt ein Videosignal an? 	Überprüfen Sie, ob ein Bildsignal am Eingang anliegt. Stellen Sie im Konfigurationsmenü "Einstellung" → "Bildschirmanzeige" → "Meldung" die Option "Meldung" auf "AN", um die Bildsignalinformationen anzuzeigen.

■ Keine Bildwiedergabe (Anzeige von Meldungen)

 <p>"Kein Signal."</p>	<ul style="list-style-type: none"> • Ist die Bildquelle richtig ausgewählt? 	Drücken Sie im Bedienfeld die Taste [Source], bis die richtige Bildquelle eingestellt ist. Auf der Fernbedienung drücken Sie die Taste [Input A/B] oder [S-Video/Video].
	<ul style="list-style-type: none"> • Sind die Kabel richtig angeschlossen? 	Überprüfen, ob die Kabel sicher angeschlossen sind. Je nach verwendetem Gerät, müssen am Videogerät evtl. einige Einstellungen vorgenommen werden. Siehe Benutzerhandbuch Ihres Videogeräts.
	<ul style="list-style-type: none"> • Ist am Computer der externe Videoausgang aktiviert? 	Bei der Verwendung von Laptops oder PCs mit eingebautem Monitor, aktivieren Sie am Computer den externen Monitorausgang.  "Laptop-Anschluss" S.74

■ Bild ist unscharf (nicht klar)

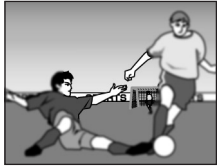
 <ul style="list-style-type: none"> • Das Bild ist unscharf • Das Bild ist teilweise unscharf • Das ganze Bild ist unscharf 	<ul style="list-style-type: none"> • Befindet sich der Projektor im richtigen Abstand zur Leinwand? 	Die optimale Reichweite für die Projektion liegt zwischen 73 und 1165 cm. Stellen Sie den Projektor in diesem Bereich auf. 🖱️ "Aufstellungsart" S.72
	<ul style="list-style-type: none"> • Ist das Objektiv verschmutzt? 	🖱️ "Reinigen des Objektivs" S.84
	<ul style="list-style-type: none"> • Ist das Objektiv beschlagen? 	Wenn der Projektor von einem kalten in einen warmen Raum gebracht wird, kann das Objektiv beschlagen und eine unscharfe Bildwiedergabe verursachen. Stellen Sie den Projektor daher ca. eine Stunde vor dem Gebrauch in dem Raum auf, in dem er verwendet werden soll. Wenn sich Kondensat auf dem Objektiv gebildet hat, schalten Sie den Projektor aus und warten Sie, bis es verdunstet ist.
	<ul style="list-style-type: none"> • Ist die Schärfe korrekt eingestellt? 	Den Fokusring drehen, um den Fokus einzustellen.

■ Das Bild ist verzerrt/gestört

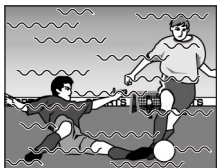
	<ul style="list-style-type: none"> • Wird ein Verlängerungskabel verwendet? 	Bei Verwendung eines Verlängerungskabels können die Signale durch elektrische Störungen beeinträchtigt werden.
	<ul style="list-style-type: none"> • Sind die Kabel richtig angeschlossen? 	Überprüfen, ob die Kabel sicher angeschlossen sind. Interferenz kann auftreten, wenn die Kabel nicht sicher angeschlossen sind.

■ Bild wird nur teilweise angezeigt (groß/klein)

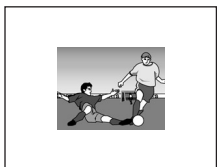
 	<ul style="list-style-type: none"> • Ist das Bildseitenverhältnis korrekt eingestellt? 	Die Taste [Aspect] drücken, um das Seitenverhältnis zu ändern. 🖱️ "Änderung des Seitenverhältnisses" <i>Kurzanleitung</i>
	<ul style="list-style-type: none"> • Ist die "Position" korrekt eingestellt? 	Stellen Sie im Konfigurationsmenü "Einstellung" → "Bildschirm" → "Position" die Displayposition richtig ein.

■ Schlechte Farbqualität, grün- oder rot/violett-stichig.

	<ul style="list-style-type: none"> • Muss die Lampe ersetzt werden? 	Wenn die Lampe ersetzt werden muss, werden die Farben schwächer und das Bild wird dunkler. Ersetzen Sie in diesem Fall die Lampe. 🖱️ "Lampenaustauschperiode" S.86
	<ul style="list-style-type: none"> • Jede Einstellung in den folgenden Menüs anpassen. [Menu] Taste → "Bild" → "Bildqualität" 	"Kontrast", "Farbtemperatur" "Sättigung", "Farbton", "Helligkeit"
	<ul style="list-style-type: none"> • Sind die Kabel richtig angeschlossen? 	Falls die mit dem Component-Videogerät verbundenen Kabel nicht fest angeschlossen sind, kann es sein, dass gewisse Farben nicht angezeigt werden.

■ Dunkles Bild

	<ul style="list-style-type: none"> Muss die Lampe ersetzt werden? 	Wenn die Lampe ersetzt werden muss, werden die Farben schwächer und das Bild wird dunkler. Ersetzen Sie in diesem Fall die Lampe. 🖱️ "Lampenaustauschperiode" S.86
	<ul style="list-style-type: none"> Jede Einstellung in den folgenden Menüs anpassen. [Menu] Taste → "Bild" → "Bildqualität" 	"Helligkeit", "Kontrast"

■ Keine Tonwiedergabe

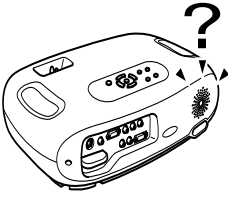
	<ul style="list-style-type: none"> Ist die Lautstärke auf den Mindestwert eingestellt? 	Die Lautstärke mit der Fernbedienung oder dem Bedienfeld einstellen.
	<ul style="list-style-type: none"> Ist die Audioquelle richtig angeschlossen? 	Audiokabel vom verwendeten Gerät mit dem Audioanschluss verbinden.
	<ul style="list-style-type: none"> Ist das angeschlossene Videogerät im Wiedergabe-Modus? 	Schalten Sie das angeschlossene Gerät ein und drücken Sie die Wiedergabetaste.

■ Die Fernbedienung funktioniert nicht.

	<ul style="list-style-type: none"> Wird der Infrarotempfänger von direktem Sonnenlicht oder Leuchtstofflampen gestört? 	🖱️ "Verwendung der Fernbedienung" S.71
	<ul style="list-style-type: none"> Ist die Fernbedienung zu weit vom Projektor entfernt? 	Die Reichweite der Fernbedienung beträgt ca. 6 m.
	<ul style="list-style-type: none"> Wurde der Fernbedienungssender beim Betätigen der Fernbedienung auf den Fernbedienungsempfänger am Projektor gerichtet? 	Der Arbeitswinkel der Fernbedienung beträgt ca. $\pm 30\frac{1}{2}^\circ$ horizontal und ca. $\pm 15\frac{1}{2}^\circ$ vertikal.
	<ul style="list-style-type: none"> Wurde der Isolierstreifen der Batterie entfernt? 	Das Isolierband entfernen.
	<ul style="list-style-type: none"> Ist die Batterie leer? 	🖱️ "Auswechseln der Batterie" S.85

■ Der Projektor kann nicht ausgeschaltet werden (nach dem Drücken der Taste (Power)).

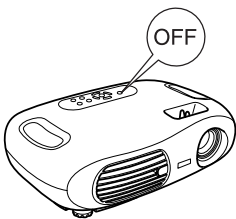
	<ul style="list-style-type: none"> Die Netzanzeige bleibt orangefarben. 	Bei diesem Projektor leuchtet die Netzanzeige auch nach dem Ausschalten weiter. Die Netzanzeige erlischt, wenn das Netzkabel aus der Steckdose gezogen wird.
---	--	--

■ Der Projektor lässt sich nicht anschalten

	<ul style="list-style-type: none"> Der Projektor kann nicht angeschaltet werden, selbst wenn die [Power] Taste gedrückt wird. 	Ist die "Kindersicherung" auf "An" geschaltet? Drücken und halten Sie die [Power] Taste mindestens 3 Sekunden lang, um den Projektor anzuschalten.
--	--	--



Bevor Sie fortfahren, lesen Sie bitte die separaten "Sicherheitsanweisungen/weltweiten Garantiebedingungen" sorgfältig durch.

Reinigung

Bei einer Verschmutzung oder Bildverschlechterung muss der Projektor gereinigt werden.

■ Reinigen des Luftfilters

Ein verstopfter Luftfilter kann zu Überhitzung und Beschädigungen des Projektors führen.

Halten Sie den Projektor waagrecht und entfernen Sie mit einem Staubsauger den Staub vom Luftfilter.



Ein schwer zu reinigender oder zerstörter Luftfilter muss ersetzt werden. Wenden Sie sich für einen Ersatzfilter an Ihren zuständigen Fachhändler.

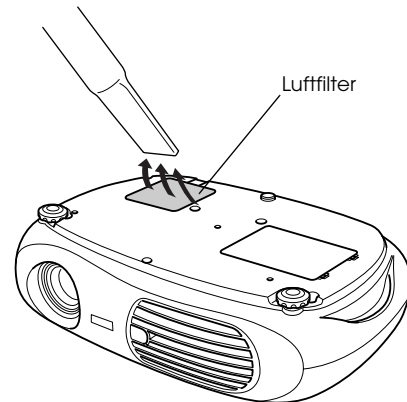

■ Reinigen des Projektorgehäuses

Reinigen Sie das Projektorgehäuse mit einem weichen Tuch.

Bei starker Verschmutzung können Sie das Tuch zum Reinigen mit Wasser und einem neutralen Reinigungsmittel anfeuchten. Sie müssen es jedoch gut auswringen, bevor Sie es zum Abwischen des Projektorgehäuses gebrauchen. Reiben Sie das Gehäuse mit einem weichen Tuch trocken.



Reinigen Sie das Gehäuse nicht mit flüchtigen Reinigungsmitteln, wie Wachs, Alkohol oder Farbverdünner. Dadurch kann sich das Gehäuse verformen und die Farbe kann abblättern.

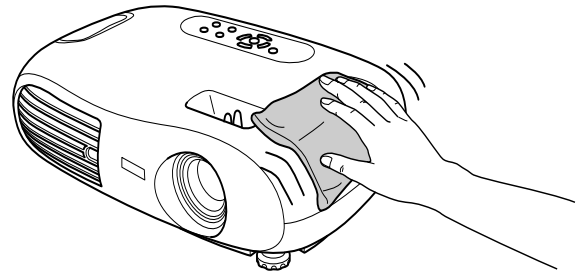

■ Reinigen des Objektivs

Verwenden Sie zum Reinigen des Objektivs einen handelsüblichen Foto-Blasebalg oder Brillenreinigungstücher.



Reiben Sie das Objektiv nicht mit harten Gegenständen ab und setzen Sie es keinen Stößen aus, um Beschädigungen zu vermeiden.

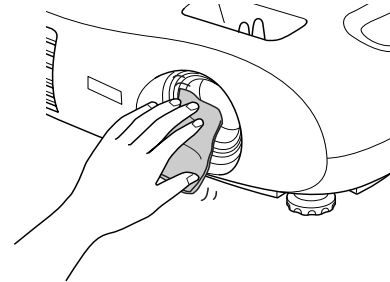

Wechseln der Lampe und der Fernbedienungs-batterie

■ Ersetzen des Luftfilters

(Luftfilter: ELPAF04)

Der Luftfilter kann auch ersetzt werden, wenn der Projektor an der Decke montiert ist.

1 Schalten Sie den Projektor aus, warten Sie bis die Abkühlzeit abgelaufen ist und ziehen Sie das Netzkabel ab.

Abkühlen» Dauert etwa 20 Sekunden.

2 Legen Sie Ihren Finger in die Verriegelung und heben Sie die Abdeckung ab. Heben Sie den Luftfilter an und entfernen Sie ihn.

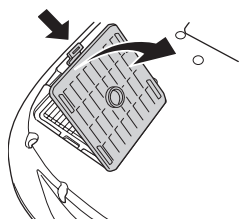

3 Tauschen Sie den Luftfilter gegen einen neuen aus.

Entfernen Sie den alten Filter und setzen Sie den neuen Filter ein. Stellen Sie sicher, dass zwischen Luftfilter und Plastikgitter keine Lücken bleiben.

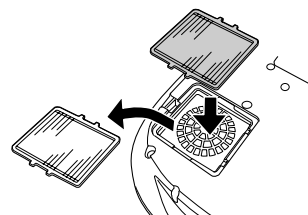

4 Bringen Sie die Luftfilterabdeckung wieder an.

Setzen Sie zuerst die Zungen ein und drücken Sie dann auf der gegenüberliegenden Seite bis die Luftfilterabdeckung einrastet.

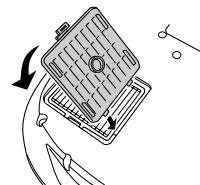

Entsorgen Sie verbrauchte Luftfilter entsprechend den örtlichen Vorschriften.

■ Auswechseln der Batterie

(Ersatzbatterie: 1 x CR2025 Lithium-Batterie)



Bewahren Sie Batterien zur Vermeidung von Unfällen nicht in Reichweite von Kindern auf. Wenn ein Kind die Batterie verschluckt, sofort einen Arzt aufsuchen.

1 Entfernen Sie den Batteriehalter.

Drücken Sie zum Herausziehen des Batteriehalters die Lasche nach innen.

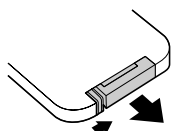

2 Ersetzen Sie die alte Batterie mit einer neuen Batterie.

Überprüfen Sie die Markierung (+) im Batteriehalter und stellen Sie sicher, dass die Batterie richtig herum eingesetzt ist.

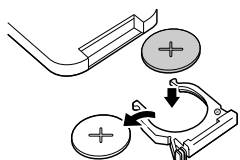

3 Setzen Sie den Batteriehalter wieder hinein.

Drücken Sie den Batteriehalter hinein, bis er einklickt.

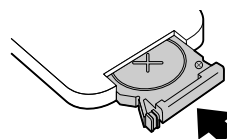

Entsorgen Sie verbrauchte Batterien entsprechend den örtlichen Müllbeseitigungsvorschriften.

■ Lampenaustauschperiode

- Die Lampe muss ausgetauscht werden, wenn die Meldung "Lampe erneuern" zu Beginn der Projektion unten links im Bildschirm für 30 Sekunden angezeigt wird.
- Die Lampe sollte ebenfalls ausgewechselt werden, wenn die Warnanzeige in 0,5-Sekunden-Intervallen blinkt.

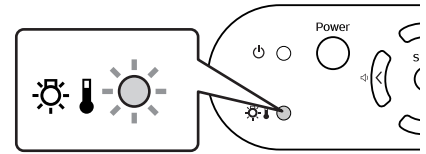

- Die Zeit, zu der die Meldung Ersatz erscheint, hängt vom verwendeten Farbmodus ab.
Falls Kino-Schwarz fortlaufend verwendet worden ist: Etwa 2900 Stunden
Falls andere Betriebsarten fortlaufend verwendet worden sind: Etwa 1900 Stunden
- Ersetzen Sie die Lampe so rasch wie möglich, wenn diese Meldung angezeigt wird.
- Verwenden Sie die Lampe über die Lampenaustauschperiode hinaus, kann die Lampe explodieren.
- Manche Lampen arbeiten schon vor der Anzeige dieser Meldung nicht mehr. Deshalb wird empfohlen, immer eine Ersatzlampe bereitzuhalten.
- Ersatzlampen können Sie bei Ihrem nächsten Fachhändler kaufen.

■ Auswechseln der Lampe

(Ersatzlampe: ELPLP25H)



- Entfernen Sie die Lampenabdeckung erst, wenn die Lampe ausreichend abgekühlt ist. Nach der Abkühlzeit wird zum ausreichenden Abkühlen noch eine weitere Stunde benötigt.
- Ist die Lampe zerbrochen, ersetzen Sie sie mit einer neuen Lampe oder wenden Sie sich für weitere Unterstützung an Ihren Fachhändler. Wenn Sie die Lampe selbst ersetzen, vermeiden Sie den Kontakt mit Glassplittern.

1 Schalten Sie den Projektor aus und warten Sie bis die Abkühlzeit abgelaufen ist (ca. 20 Sekunden).

Entfernen Sie das Netzkabel und warten Sie bis die Lampe abgekühlt ist (ca. 1 Stunde).

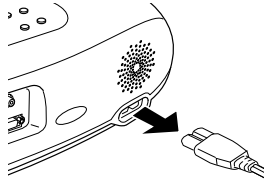

2 Öffnen Sie die Lampenabdeckung.

Heben Sie die Lampenabdeckung an, indem Sie Ihre Finger in die Verriegelungen legen und die Abdeckung nach oben abheben.

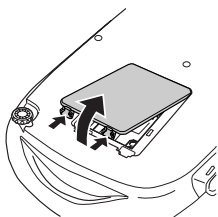

3 Lösen Sie die Lampen-Befestigungsschrauben.

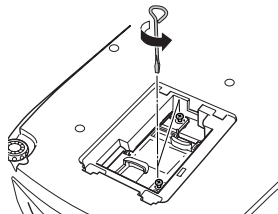

4 Entfernen Sie die alte Lampe.

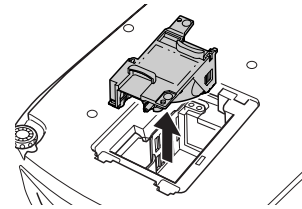

5 Setzen Sie die neue Lampe ein.

Drücken Sie die Lampe hinein bis sie einrastet und ziehen Sie die Befestigungsschrauben wieder fest.

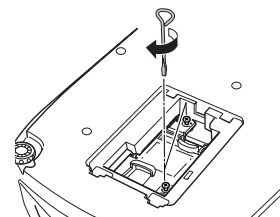

6 Bringen Sie die Lampenabdeckung wieder an.

Setzen Sie zuerst die Zungen ein und drücken Sie dann auf der gegenüberliegenden Seite bis die Luftfilterabdeckung einrastet.

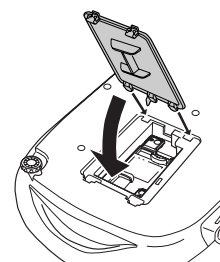



- Setzen Sie die Lampe richtig ein. Als Sicherheitsmaßnahme wird die Lampe beim Abnehmen der Lampenabdeckung automatisch abgeschaltet. Bei nicht einwandfrei eingesetzter Lampe oder Lampenabdeckung kann die Lampe nicht eingeschaltet werden.
- Achten Sie darauf, nach dem Auswechseln der Lampe die Lampenbetriebszeit zurückzusetzen.
- Der Luftfilter sollte beim Auswechseln der Lampe ebenfalls ausgetauscht werden. ➔ "Lampenaustauschperiode" S.86
- Die Lampe enthält Quecksilber. Entsorgen Sie verbrauchte Lampen entsprechend den örtlichen Vorschriften.

■ Zurücksetzen der Lampenbetriebszeit

Der Projektor ist mit einem Zähler für die Lampenbetriebszeit ausgerüstet, der beim Erreichen einer gewissen Lampenbetriebszeit eine Warnmeldung auslöst. Deshalb muss der Zähler nach dem Ersetzen der Lampe im Konfigurationsmenü zurückgestellt werden.



Stellen Sie die Lampenbetriebszeit nur nach dem Auswechseln der Lampe zurück. Andernfalls wird die Lampenbetriebszeit nicht richtig angezeigt.

1 Schalten Sie den Projektor ein und drücken Sie die Taste [Menu].

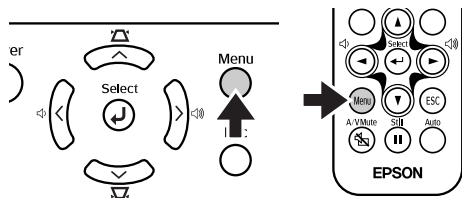

2 Wählen Sie mit den Tasten [▲][▼][←] im Menü "Reset" den Befehl "Reset Lampenstunden".

3 Wählen Sie mit den Tasten [←][→] "Ja" und drücken Sie anschließend die Taste [←].

Die Lampenbetriebszeit wird zurückgestellt.

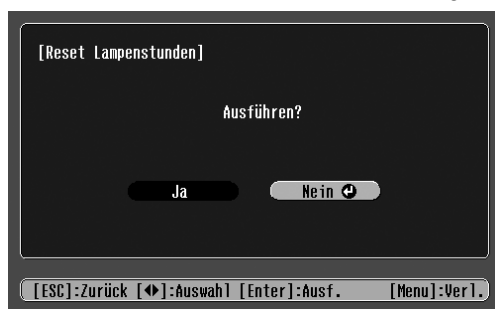

Hier werden einige in dieser Anleitung verwendete Fachausdrücke oder Begriffe, die im Text nicht weiter erläutert wurden, näher erklärt. Weitere Informationen können Sie der entsprechenden Fachliteratur entnehmen.

Abkühlen	Der Vorgang zum Abkühlen der Projektorlampe, die im Betrieb heiß geworden ist. Das Abkühlen wird nach dem Ausschalten des Projektors durch Drücken der Taste [Power] am Projektor oder auf der Fernbedienung automatisch gestartet. Ziehen Sie das Netzkabel während des Abkühlens nicht aus der Steckdose. Wird das Abkühlen unterbrochen, bleiben Projektorlampe und die inneren Teile heiß, was zur Verkürzung der Lampenlebensdauer und zu Projektorstörungen führen kann.
Anti-Diebstahl-Vorrichtung	Das Projektorgehäuse enthält eine Vorrichtung zur Aufnahme eines handelsüblichen Anti-Diebstahl-Schlusses, mit dem das Gerät an einem Tisch oder einer Säule gesichert werden kann. Dieser Projektor ist mit dem von Kensington hergestellten Microsaver Security System kompatibel.
Bildseitenverhältnis	Das Verhältnis von Bildbreite und Bildhöhe. Bilder mit einem Seitenverhältnis von 16:9 werden als "Breitbild" bezeichnet. Das Seitenverhältnis für normale Bilder beträgt 4:3.
Component Video	Eine Art von Videosignal, bei dem zur besseren Bildqualität die Helligkeits- und Farbsignale getrennt ist. Beim Breitbildfernsehen (HDTV) werden damit Bilder bezeichnet, die aus drei unabhängigen Signalen bestehen: Y-Signal (Luminanz), Pb- und Pr-Signal (Farbdifferenzsignale).
Composite Video	Das Standardvideosignal (NTSC, PAL, SECAM), bei dem Helligkeits- und Farbsignale gemischt sind. Composite Video besteht aus den beiden im Farbbalkensignal kombinierten Signalen: Trägersignal Y (Luminanz) und Chromasignal (Farbe).
Dolby Digital	Ein von Dolby Laboratories entwickeltes Tonformat. Ein normales Stereosignal ist für die Wiedergabe über zwei Lautsprecher in zwei Kanäle aufgeteilt. Dolby Digital ist ein 6-Kanal-System (5.1-Kanal) in dem zusätzlich ein Mittenlautsprecher, zwei hintere Lautsprecher und ein Subwoofer vorhanden sind.
Farbtemperatur	Die Temperatur eines Objektes, das Licht ausstrahlt. Bei hoher Farbtemperatur ist eine bläuliche Farbtonung zu erkennen. Bei niedriger Farbtemperatur ist die Farbtonung rötlich.
HDTV	Eine Abkürzung für Breitbildfernsehen. Damit sind Breitbildsysteme gemeint, die die folgenden Bedingungen erfüllen: <ul style="list-style-type: none"> • Vertikale Auflösung von 750p oder 1125i oder höher (p=Zeilensequente Abtastung^{¶¶}, i=Zeilensprung-Abtastung^{¶¶}) • Bildseitenverhältnis = 16:9 • <u>Dolby Digital</u>^{¶¶} Audioempfang und Wiedergabe (oder Ausgang)
Kontrast	Die relative Helligkeit von hellen und dunklen Bildstellen kann erhöht oder verringert werden, um Text und Grafik besser sichtbar zu machen oder weicher wiederzugeben. Diese Bildeinstellung wird als "Kontrasteinstellung" bezeichnet.
RGB-Video	Damit beschreibt man ein Videosignal, das bei der Ausgabe an Computermonitore am häufigsten verwendet wird. RGB-Video setzt sich aus elektrischen Impulsen zusammen, die die Intensität der drei Primärfarben des Lichtes, nämlich rot, grün und blau, wiedergeben. Ein vierter oder fünfter Impuls trägt die Timing-Information.
SCART	Ein rechteckiger 21-Pin-Anschluss zur Übertragung von Audio- und Videosignalen zwischen TV, VTR und AV-Geräten. RGB, S-Video/Composite-Video und zwei Audiokanäle können übertragen werden.
SDTV	Eine Abkürzung für normalzeiliges Fernsehen. Damit werden normale Fernsehsysteme bezeichnet, welche die Bedingungen für das hochzeitlige Fernsehen nicht erfüllen.
Squeeze-Modus (Bilder)	Die Methode, 16:9 Breitbild-Bilder zusammenzudrücken und sie auf Videosoftware als 4:3-Bilder zu speichern. Beim Projizieren mit aktivem Squeeze-Modus werden die Bilder wieder in ihrem ursprünglichen 16:9-Format angezeigt.
SVGA	Eine Art von Videosignal mit einer Auflösung von 800 (horizontal) × 600 (vertikal) Bildpunkten, das von IBM PC/AT-kompatiblen Computern verwendet wird.

Sync. (Synchronisation)	Die Ausgangssignale von Computern haben eine bestimmte Frequenz. Wenn die Projektorfrequenz nicht mit dieser Frequenz übereinstimmt, wird die Bildqualität beeinträchtigt. Die Abstimmung der Signalphasen (relative Position der Signalspitzen) wird als "Synchronisation" bezeichnet. Bei nicht synchronisierten Signalen können Bildflimmern, ein verschwommenes Bild und horizontale Bildstörungen auftreten.
S-Video	Eine Art von Videosignal, bei dem zur besseren Bildqualität die Helligkeits- und Farbsignale getrennt ist. Damit werden Bilder bezeichnet, die aus zwei unabhängigen Signalen aufgebaut sind: Y (Luminanzsignal) und C (Farbsignal).
Tracking	Die Ausgangssignale von Computern haben eine bestimmte Frequenz. Wenn die Projektorfrequenz nicht mit dieser Frequenz übereinstimmt, wird die Bildqualität beeinträchtigt. Die Abstimmung der Frequenz dieser Signale (die Anzahl von Signalspitzen) wird "Tracking" genannt. Bei nicht richtig eingestelltem Tracking können breite Streifen im projizierten Bild auftreten.
VGA	Eine Art von Videosignal mit einer Auflösung von 640 (horizontal) × 480 (vertikal) Bildpunkten, das von IBM PC/AT-kompatiblen Computern verwendet wird.
Wiederholrate	Das lichtaussendende Element eines Displays behält seine gleichmäßige Helligkeit und Farbe nur für eine sehr kurze Zeit. Deshalb muss das Bild des Projektors zur Auffrischung des lichtaussendenden Elements viele Male pro Sekunde abgetastet werden. Die Anzahl der Auffrischungen pro Sekunde wird "Bildwiederholrate" genannt und in Hertz (Hz) berechnet.
XGA	Eine Art von Videosignal mit einer Auflösung von 1.024 (horizontal) × 768 (vertikal) Bildpunkten, das von IBM PC/AT-kompatiblen Computern verwendet wird.
YCbCr	Ein Trägersignal im Farbbalkensignal zur modernen (NTSC) Fernsehübertragung. Die Bezeichnung kommt von Y-Signal (Luminanz) und CbCr-Signal (Chroma (Farbe)).
YPbPr	Ein Trägersignal im Farbbalkensignal zur Übertragung von Breitbild-Fernsehen (HDTV). Die Bezeichnung kommt von Y-Signal (Luminanz) und PbPr-Signal (Farbdifferenz).
Zeilensprung- Abtastung	Jeder Bildschirm ist in feine horizontale Linien aufgeteilt, die nacheinander von links nach rechts und von oben nach unten angezeigt werden. Diese Methode der Bildabtastung, bei der geradzahlige und ungeradzahlige Zeilen abwechselnd angezeigt werden, nennt man Zeilensprungverfahren.
Zeilensequente Abtastung	Ein Bildabtastverfahren bei dem die Bilddaten fortlaufend von oben nach unten abgetastet werden.

Unterstützte Bildschirmauflösungen

■ Component Video

Signal	Auflösung	Modus Seitenverhältnis		
		Normal	Squeeze	Zoom
<u>SDTV</u> ▶(525i, 60 Hz)	640 × 480	640 × 480 (4:3 Seitenverhältnis)		
SDTV (625i, 50 Hz)	768 × 576	640 × 480 (4:3 Seitenverhältnis)		
SDTV (525p)	640 × 480	640 × 480 (4:3 Seitenverhältnis)		
SDTV(625p)	768 × 576	640 × 480 (4:3 Seitenverhältnis)		
<u>HDTV</u> ▶(750p) 16:9	1280 × 720	854 × 480 (16:9 Seitenverhältnis)	-	-
HDTV (1125i) 16:9	1920 × 1080	854 × 480 (16:9 Seitenverhältnis)	-	-

■ Composite Video/S-Video

Signal	Auflösung	Modus Seitenverhältnis		
		Normal	Squeeze	Zoom
TV(NTSC)	640 × 480	640 × 480 (4:3 Seitenverhältnis)		
TV(PAL, SECAM)	768 × 576	640 × 480 (4:3 Seitenverhältnis)		

■ SCART (4RCA/RGB-Video)

Signal	Auflösung	Modus Seitenverhältnis		
		Normal	Squeeze	Zoom
SDTV (525i, 60 Hz)	640 × 480	640 × 480 (4:3 Seitenverhältnis)		
SDTV (625i, 50 Hz)	768 × 576	640 × 480 (4:3 Seitenverhältnis)		
SDTV (525p)	640 × 480	640 × 480 (4:3 Seitenverhältnis)		
SDTV(625p)	768 × 576	640 × 480 (4:3 Seitenverhältnis)		

■ Computer (Analog-RGB)

Signal	Auflösung	Modus Seitenverhältnis		
		Normal	Squeeze	Zoom
EGA	640 × 350	854 × 468	-	-
<u>VGA</u> ▶60	640 × 480	640 × 480 (4:3 Seitenverhältnis)		
VESA 72 / 75 / 85,iMac*	640 × 480	640 × 480 (4:3 Seitenverhältnis)		
<u>SVGA</u> ▶ 56 / 60 / 72 / 75 / 85,iMac*	800 × 600	640 × 480 (4:3 Seitenverhältnis)		
<u>XGA</u> ▶ 43i / 60 / 70 / 75 / 85,iMac*	1024 × 768	640 × 480 (4:3 Seitenverhältnis)		
MAC13"	640 × 480	640 × 480 (4:3 Seitenverhältnis)		
MAC16"	832 × 624	640 × 480 (4:3 Seitenverhältnis)		
MAC19"	1024 × 768	640 × 480 (4:3 Seitenverhältnis)		
MAC21"	1152 × 870	636 × 480		
SDTV (525i, 60 Hz)	640 × 480	640 × 480 (4:3 Seitenverhältnis)		
SDTV (525p)	640 × 480	640 × 480 (4:3 Seitenverhältnis)		
SDTV (625i, 50 Hz)	768 × 576	640 × 480 (4:3 Seitenverhältnis)		
SDTV(625p)	768 × 576	640 × 480 (4:3 Seitenverhältnis)		
HDTV (750p) 16:9	1280 × 720	854 × 480 (16:9 Seitenverhältnis)	-	-
HDTV (1125i) 16:9	1920 × 1080	854 × 480 (16:9 Seitenverhältnis)	-	-

" " zeigt abhängig vom Signal die verfügbaren Seitenverhältnis-Betriebsarten an.
Die unterstützte Auflösung beträgt 854 × 480 (16:9 Seitenverhältnis).

*Anschluss nicht möglich, wenn das Gerät nicht über eine VGA-Ausgangsbuchse verfügt.
Es ist möglich, dass sich auch Signale, die nicht in der vorstehenden Tabelle aufgeführt sind,
projizieren lassen. Allerdings werden bei solchen Signalen u. a. nicht alle Funktionen unterstützt.

Sonderzubehör

Bei Bedarf ist das folgende Sonderzubehör erhältlich. Der Stand der Sonderzubehörliste ist August 2003. Für das Sonderzubehör werden jegliche Änderungen vorbehalten.

Teilenummer	Bezeichnung	Verwendung
ELPLP25H	Ersatzlampe	Als Ersatz für verbrauchte Lampen.
ELPAF04	Luftfilter	Als Ersatz für verbrauchte Luftfilter.
ELPST12	Fernbedienung	Identisch mit der im Lieferumfang des Projektors enthaltenen Fernbedienung.
ELPSC06	Mobile Leinwand 50"	Eine kompakte Leinwand, die sich einfach transportieren lässt. (Seitenverhältnis 4:3)
ELPSC07	Mobile Leinwand 60"	
ELPSC11	60"-Bildschirm für Wandaufhängung	
ELPSC08	Mobile Leinwand 80"	
ELPSC10	Mobile Leinwand 100"	
ELPKC02	VGA-HD15 PC-Videokabel (1,8 m) (für 15-pol. Mini-D-Sub/15-pol. Mini-D-Sub)	Für den Anschluss des Projektors an einen Computer.
ELPKC09	VGA-HD15 PC-Videokabel (3 m) (für 15-pol. Mini-D-Sub/15-pol. Mini-D-Sub)	
ELPKC10	VGA-HD15 PC-Videokabel (20 m) (für 15-pol. Mini-D-Sub/15-pol. Mini-D-Sub)	
ELPKC29	RGB-/SCART-Adapter (0,3 m) (für RCA × 4/SCART)	Zu verwenden bei Anschluss eines Videogeräts mit einem SCART-Kabel.
ELPAP01	Mac-Adapter-Set	Zur Konvertierung eines Macintosh 15-pol. D-Sub-Steckers in einen 15-pol. Mini-D-Sub-Stecker.
ELPMB11	Deckenhalterung*	Zur Aufhängung des Projektors an der Decke.
ELPFC03	Grundplatte Deckenhalterung*	Zur Aufhängung des Projektors an einer hohen Decke oder einer Furnierdecke.
ELPFP04	370-mm-Rohrverlängerung (silber)*	
ELPFP05	570-mm-Rohrverlängerung (silber)*	
ELPFP06	770-mm-Rohrverlängerung (silber)*	
ELPKS51	Weiche Tragetasche	Verwenden Sie diese Tasche, wenn Sie den Projektor von Hand transportieren müssen.

* Zur Aufhängung des Projektors an der Decke ist eine Spezialmontage erforderlich. Bitte wenden Sie sich für diese Installationsart an Ihren Fachhändler.

Technische Daten

MODEL	Home Projector EMP-TW10			
Dimensions	402(W)×114(H)×294(D)mm (not including feet)			
LCD Size	0.55" wide			
LCD Driving Method	Poly-silicon TFT Active Matrix			
Pixel number	854 × 480 pixels			
Projection Type	Manual zoom/focus			
Projection Zoom ratio	1-1.54			
Lamp Type	UHE Lamp 132W			
Sound output	1W Monaural			
Power Consumption	100-240VAC 50/60Hz 2.3-1.0A			
Operating temperature	+5°C to +35°C (41°-95°F) (No condensation)			
Weight	Approx. 3.6kg			
Connectors	Input A port	SCART	1	4RCA pin jack
		Component		3RCA pin jack
	Input B port		1	Mini D-Sub 15pin(female)
	S-Video port		1	Mini DIN 4pin
	Video port		1	RCA pin jack
	Audio port		1	RCA pin jack×2(L,R)
	Control (RS-232C) port		1	D-Sub 9 pin(male)



Pixelworks DNX™ IC werden in diesem Projektor verwendet.

Sicherheit

USA (100-120 VAC)
 UL1950 3rd Edition
 Kanada (100-120 VAC)
 CSA C22.2 No.950-95 (cUL)
 Europäische Union (200-240 VAC)
 Niederspannungsdirektive (73/23/EEC)
 IEC60950 2: Ausgabe, +Änd.1, +Änd.2,
 +Änd.3, +Änd.4

EMV

USA (100-120 VAC)
 FCC 47CFR Part15B Class B (DoC)
 Kanada (100-120 VAC)
 ICES-003 Class B

Europäische Union (200-240 VAC)
 EMV-Direktive (89/336/EEC)
 EN55022, 1998 Klasse B
 EN55024, 1998
 IEC61000-4-2, IEC61000-4-3,
 IEC61000-4-4, IEC61000-4-5,
 IEC61000-4-6, IEC61000-4-8,
 IEC61000-4-11,
 IEC61000-3-2, IEC61000-3-3

Australien/Neuseeland (200-240 VAC)
 AS/NZS 3548:1995, A1:1997, A2:1997,
 Class B
 CISPR Pub.22:1993, A1:1995, A2:1996,
 Class B

Ansicht

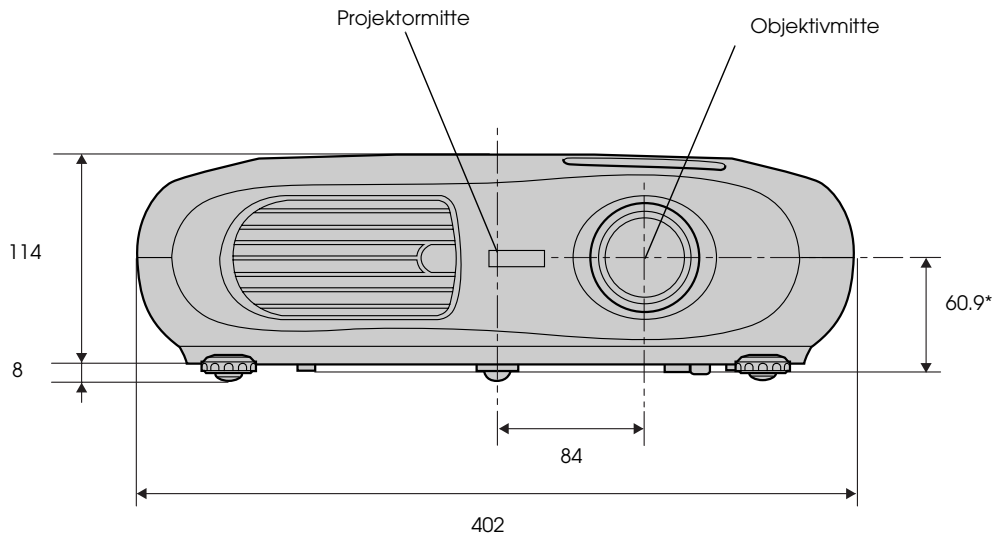

* Abstand zwischen Objektivmitte und Deckenhalterung

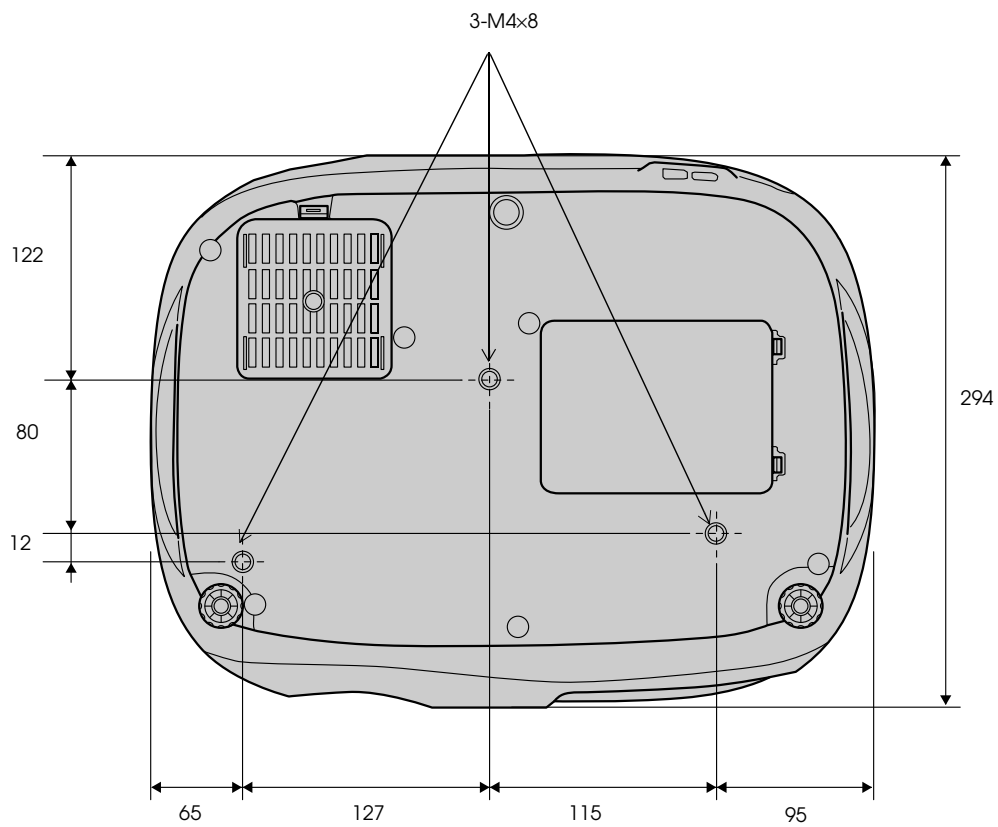

Stichwortverzeichnis

A		H	
Abkühlen	80	Halter für Fernbedienung	69
Ansaugöffnung	69	Hauptmenü	76
Anschluss eines Computers	74	Hautfarbe	77
Anschluss Input A	69	HDTV	88
Anschluss Input B	69	Helligkeit	77
Anti-Diebstahl-Vorrichtung	69	Hintergrundfarbe	78
Anzeigen	68, 80	I	
Audio-Buchse	69	Infrarotempfänger der Fernbedienung	68, 69
Aufstellung	72	Infrarotsender der Fernbedienung	70
Auswechseln der Batterie	85	Input A	78
Auswechseln der Lampe	86	Input B	75
Auto Setup	75, 77	K	
B		Keystone	78
Batteriehalter	85	Kindersicherung	78
Bedienfeld	68	Kontrast	77
Befestigungspunkte für die Deckenhalterung	69	L	
Betrieb	78	Lampenabdeckung	69
Betriebstemperatur	93	Lampenaustauschperiode	86
Bezeichnung und Funktion der Teile	68	Lampenstunden	79
Bildqualität	77	Lautsprecher	69
Bildschirm	78	Lautstärke	78
Bildschirmanzeige	78	Leinwandgröße	72
Bildseitenverhältnis	68, 88	Lichtdurchlässige Leinwand	73
Buchse	69	Luffilter	69
C		M	
Component Video	69	Meldung	78
Composite Video	69	N	
Computerkabel	75	Netzanzeige	68, 80
Control (RS-232C) Anschluss	69	Netzeingangsbuchse	69
D		Netzkabel	66
Das Menü „Bild“	77	Normal	90
Das Menü „Einstellung“	78	O	
Das Menü „Information“	79	Objektivdeckel	68
Das Menü „Reset“	79	P	
Decke	73, 78	Position	78
E		Projektion	78
Eingangssignal	79	Q	
Ersetzen des Luftfilters	85	Quelle	79
F		R	
Farbmodus	77	Reichweite	71
Farbtemperatur	77		
Farbton	77		
Fernbedienung	70		
G			
Glossar	88		

Reinigen des Luftfilters	84
Reinigen des Objektivs	84
Reinigen des Projektorgehäuses	84
Reset Lampenstunden	79
Reset total	79
RGB	77

S

Sättigung	77
SCART	90
Schärfe	77
Scharfeinstellring	68
Setup Pegel	78
Sleep-Modus	78
Sonderzubehör	92
Speicher	77
Speicher-Rückstellung	79
Sprache	78
Squeeze	90
Startbildschirm	78
S-Video-Buchse	69
Sync.	77
Sync-Info	79

T

Technische Daten	93
Tracking	77

U

Überhitzung	80
Untermenü	76
Unterstützter Bildschirm	90

V

Ventilationsöffnung	68
Video	79
Videobuchse	69
Video-Signal (Einstellungsmenü)	78
Video-Signal (Menü Information)	79
Vorderer Fuß	68

W

Warnlampe	68, 80
Wenn Sie ein Problem vermuten	80

Y

YCbCr	78, 89
YPbPr	78, 89

Z

Zoom	90
Zoom Caption	78
Zoomring	68

DECLARATION of CONFORMITY

According to 47CFR, Part 2 and 15
Class B Personal Computers and Peripherals; and/or
CPU Boards and Power Supplies used with Class B
Personal Computers

We : EPSON AMERICA, INC.
Located at : 3840 Kilroy Airport Way
MS: 3-13
Long Beach, CA 90806
Tel : 562-290-5254

Declare under sole responsibility that the product identified herein, complies with 47CFR Part 2 and 15 of the FCC rules as a Class B digital device. Each product marketed, is identical to the representative unit tested and found to be compliant with the standards. Records maintained continue to reflect the equipment being produced can be expected to be within the variation accepted, due to quantity production and testing on a statistical basis as required by 47CFR 2.909. Operation is subject to the following two conditions : (1) this device may not cause harmful interference, and (2) this device must accept any interference received, including interference that may cause undesired operation.

Trade Name : EPSON
Type of Product : Projector
Model : EMP-TW10

**FCC Compliance Statement
For United States Users**

This equipment has been tested and found to comply with the limits for a Class B digital device, pursuant to Part 15 of the FCC Rules. These limits are designed to provide reasonable protection against harmful interference in a residential installation. This equipment generates, uses, and can radiate radio frequency energy and, if not installed and used in accordance with the instructions, may cause harmful interference to radio or television reception. However, there is no guarantee that interference will not occur in a particular installation. If this equipment does cause interference to radio and television reception, which can be determined by turning the equipment off and on, the user is encouraged to try to correct the interference by one or more of the following measures.

- Reorient or relocate the receiving antenna.
- Increase the separation between the equipment and receiver.
- Connect the equipment into an outlet on a circuit different from that to which the receiver is connected.
- Consult the dealer or an experienced radio/TV technician for help.

WARNING

The connection of a non-shielded equipment interface cable to this equipment will invalidate the FCC Certification or Declaration of this device and may cause interference levels which exceed the limits established by the FCC for this equipment. It is the responsibility of the user to obtain and use a shielded equipment interface cable with this device. If this equipment has more than one interface connector, do not leave cables connected to unused interfaces. Changes or modifications not expressly approved by the manufacturer could void the user's authority to operate the equipment.

EPSON®

E

F

G

